

wiper®

DOUCHEGOTEN

wiper®

CLASSIC

De CLASSIC-serie is een reeks lineaire doucheafvoeren zonder manchet, die in de vloer wordt geïnstalleerd, zonder een isolerende laag. Het bestaat uit een sifon van 30 mm diep x 84 mm breed en een rooster dat helemaal van roestvrij staal is gemaakt. De lengte is in feite onbeperkt. Het product is verkrijgbaar in verschillende afwerkingen zodat aan alle specifieke behoeften en verwachtingen van klanten kan worden voldaan.

25 JAAR GARANTIE

nieuw



beschikbaar met sifon DROP 35 / DROP 50
→ bladzijde 33



Geen manchets



afwerkingen oppervlak



GEPOLIJST GEBORSTELD MAT

standaard lengtes

[mm] 500, 600, 700, 800, 900, 1000, 1100, 1200

afvoercapaciteit volgens EN 1253:

Q [l/min] : 36 - sifon SNAKE

48 - sifon DROP 35 & DROP 50

voor dit product zijn de volgende items beschikbaar:

WATERDICHTINGSSET, STELPOTEN TYPE 1

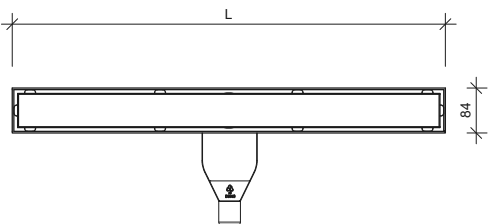
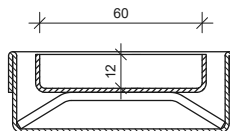
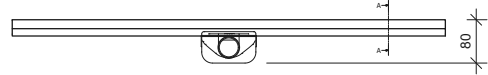

3/NL

CLASSIC

TIVANO

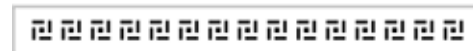

ZONDA



MISTRAL



SIROCCO



PURE



PONENTE



EENVOUDIGE
INSTALLATIE



GOEDE KWALITEIT



DUURZAAM



120°C



LAGE HOOGTE



CAPACITEIT



REINIGBAAR



ROESTVRIJ STAAL

wiper®

PREMIUM

De PREMIUM-serie is een reeks WIPER lineaire douche afvoeren die een manchet bevatten, die in de vloer wordt geïnstalleerd met een isolerende laag. Een afdichtingsmembraan gemaakt van textiel, is optioneel verkrijgbaar speciaal voor een eenvoudigere installatie. Het product bestaat uit een sifon van 30 mm diep x 84 mm breed en een rooster dat helemaal van roestvrij staal is gemaakt. De lengte is in feite onbeperkt. Het product is verkrijgbaar in verschillende afwerkingen zodat aan alle specifieke behoeften en verwachtingen van klanten kan worden voldaan.

25 JAAR GARANTIE

nieuw



beschikbaar met sifon DROP 35 / DROP 50 → bladzijde 33



manchet



afwerkingen oppervlak



GEPOLIJST GEBORSTELD MAT

standard lengths

[mm] 500, 600, 700, 800, 900, 1000, 1100, 1200

afvoercapaciteit volgens EN 1253:

Q [l/min] : 36 - sifon SNAKE

48 - sifon DROP 35 & DROP 50

voor dit product zijn de volgende items beschikbaar:

WATERDICHTINGSSET, AFDICHTINGSMANCHET, STELPOTEN TYPE 1

5/NL

PREMIUM

TIVANO

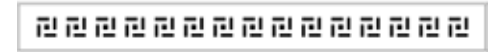

ZONDA



MISTRAL



SIROCCO



PURE



PONENTE

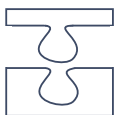
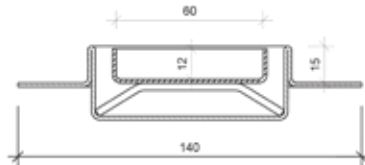
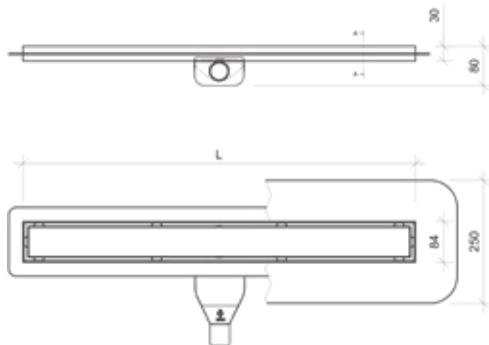

EENVOUDIGE INSTALLATIE



GOEDE KWALITEIT



DUURZAAM



120°C

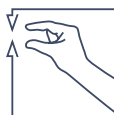

LAGE HOOGTE



CAPACITEIT



REINIGBAAR



ROESTVRIJ STAAL



WATERDICHT



wiper®

PREMIUM SLIM

De PREMIUM SLIM-serie is een reeks WIPER lineaire douchegoten die in de vloer met een isolerende laag wordt geïnstalleerd. Een afdichtingsmembraan gemaakt van textiel, is optioneel verkrijgbaar speciaal voor een eenvoudigere installatie. Het product bestaat uit een sifon en een 58 mm breed rooster dat helemaal gemaakt is van roestvrij staal. De lengte is in feite onbeperkt. De afvoer is voorzien van het EASY CLEAN-systeem én een nieuwe, gepatenteerde SMART TRAP® roestvrijstalen sifon met een afvoercapaciteit van 38 l / min. Het product is verkrijgbaar in verschillende afwerkingen zodat aan alle specifieke behoeften en verwachtingen van klanten kan worden voldaan.

25 JAAR GARANTIE



manchet



roestvrij stalen sifon



afwerkingen oppervlak



GEPOLIJST GEBORSTELD MAT

standard lengths

[mm] 500, 600, 700, 800, 900,
1000, 1100, 1200voor dit product zijn de volgende items beschikbaar:
WATERDICHTINGSSET, AFDICHTINGSMANCHET, STELPOTEN TYPE 1

EASY CLEAN systeem

afvoercapaciteit volgens EN 1253:
Q [l/min] : 38

MISTRAL



SIROCCO



PURE



PONENTE

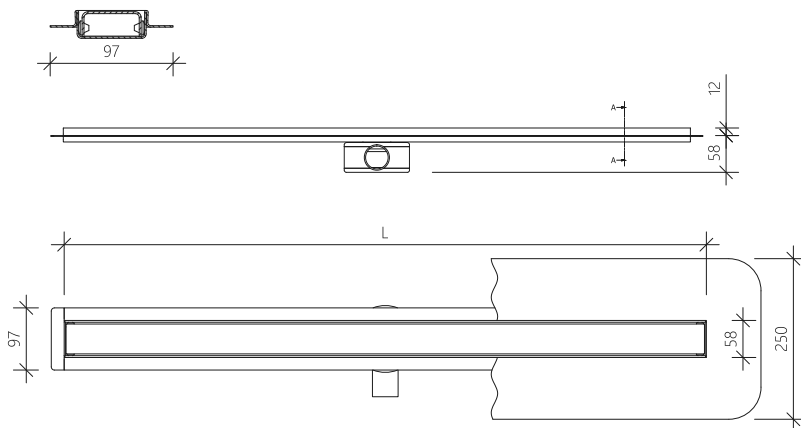

A - A

EENVOUDIGE
INSTALLATIE

GOEDE KWALITEIT



DUURZAAM



120°C



LAGE HOOGTE



CAPACITEIT



REINIGBAAR



ROESTVRIJ STAAL



WATERDICHT

The logo for Wiper, featuring the brand name in a lowercase, sans-serif font with a registered trademark symbol.

PREMIUMZK

S-line is een nieuwe oplossing voor het vrij ontwerpen van de vorm van de vloerafvoer. Het product kan worden geïnstalleerd rond jacuzzi's, bochtige zwembaden of langs elk object. Het biedt een uniek architecturaal effect. Het product is verkrijgbaar in verschillende afwerkingen zodat aan alle specifieke behoeften en verwachtingen van klanten kan worden voldaan.

A circular stamp with a distressed, ink-like texture. Inside the circle, the text "25 JAAR GARANTIE" is written in a bold, uppercase, sans-serif font. The stamp is positioned at the bottom right of the page, overlapping the marble background.

25 JAAR GARANTIE

nieuw



beschikbaar met sifon DROP 35 / DROP 50 → bladzijde 33

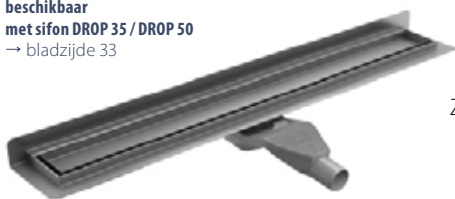

ZK



ZKPL



ZKL



ZKP



gebogen manchet

afwerkingen oppervlak



GEPOLIJST GEBORSTELD MAT

standaard lengtes [mm] 500, 600, 700, 800, 900, 1000, 1100, 1200

afvoercapaciteit volgens EN 1253:

Q [l/min] : 36 - sifon SNAKE

48 - sifon DROP 35 & DROP 50

voor dit product zijn de volgende items beschikbaar: WATERDICHTINGSSET, AFDICHTINGSMANCHET, STELPOTEN TYPE 1

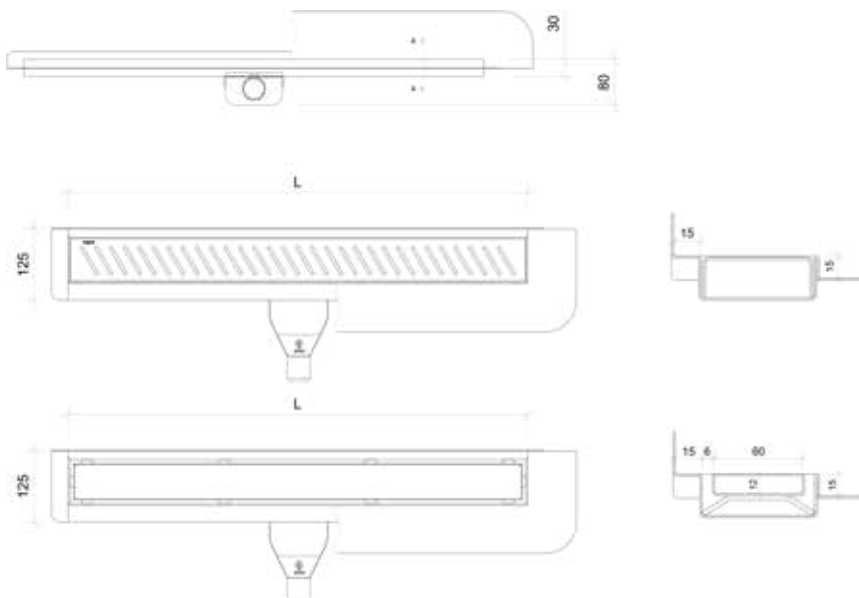

9/NL

PREMIUM ZK

TIVANO

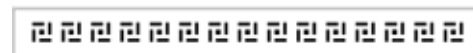

ZONDA



MISTRAL



SIROCCO



PURE



PONENTE



EENVOUDIGE INSTALLATIE



GOEDE KWALITEIT



DUURZAAM



120°C

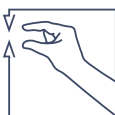

LAGE HOOGTE



CAPACITEIT



REINIGBAAR



ROESTVRIJ STAAL



WATERDICHT



wiper®

INVISIBLE

Het INVISIBLE douchegootconcept is een visueel minimalistische versie van een lineaire afvoer. Eenmaal geïnstalleerd is de afvoer 100% onzichtbaar. De enige zichtbare kenmerken zijn de openingen in de vloer waardoor het water afgevoerd wordt. Wij raden dit concept aan als oplossing voor vloeren die gemaakt zijn van materialen die na het zagen esthetisch worden afgewerkt (bijv. gres of graniet). Een speciale ontvettingsdoek is inbegrepen om de stalen oppervlakken te reinigen alvorens het afgewerkte vloeroppervlak te lijmen.

25 JAAR GARANTIE

nieuw



beschikbaar
met sifon **DROP 35 / DROP 50**
→ bladzijde 33

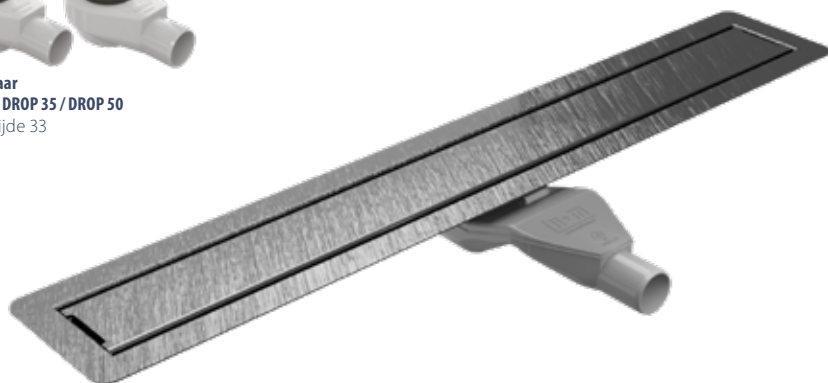

manchet

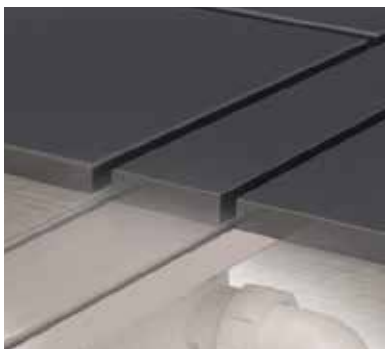

standaard lengtes
[mm] 500, 600, 700, 800, 900,
1000, 1100, 1200

afvoercapaciteit volgens EN 1253:

Q [l/min] : 36 - sifon SNAKE

48 - sifon DROP 35 & DROP 50

voor dit product zijn de volgende items beschikbaar:
WATERDICHTINGSSET, AFDICHTINGSMANCHET, STELPOTEN TYPE 1

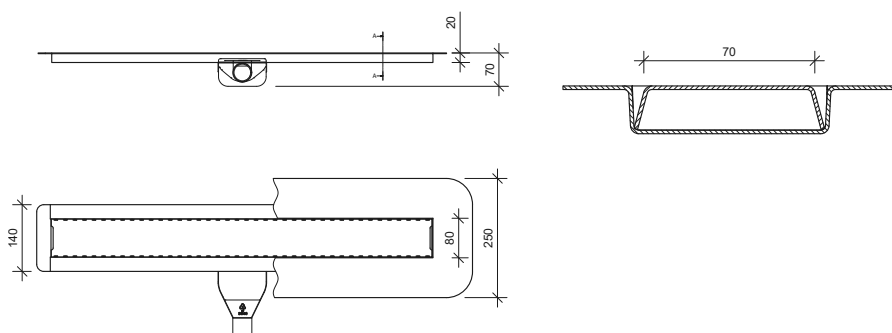

11/NL

INVISIBLE

EXOTISCH HOUT



MARMER



GRANIET



GRES



GEHARD GLAS



VINYL VLOER



AFVOER PERFECT VOOR GEBRUIK MET *

* De fabrikant levert alleen de afvoer.
De hierboven genoemde oplossingen
zijn slechts voorbeelden.



EENVOUDIGE
INSTALLATIE



GOEDE KWALITEIT



DUURZAAM



120°C



LAGE HOOGTE



CAPACITEIT



REINIGBAAR



ROESTVRIJ STAAL



WATERDICHT

wiper®

INVISIBLE SLIM

25 JAAR GARANTIE

Het INVISIBLE SLIM douchegootconcept is een visueel minimalistische versie van een lineaire afvoer. Eenmaal geïnstalleerd is het kanaal 100% onzichtbaar. De enige zichtbare kenmerken zijn de gaten in de vloer waardoor het water afgevoerd wordt. Wij raden dit concept aan als oplossing voor vloeren die gemaakt zijn van materialen die na het zagen esthetisch worden afgewerkt (bijv. gres of graniet). De afvoer heeft een nieuw gepatenteerd SMART TRAP®, een roestvrijstalen sifon met een capaciteit van 38 l / min. en het nieuwe EASY CLEAN systeem.

13/NL

INVISIBLE SLIM



EXOTISCH HOUT



MARMER

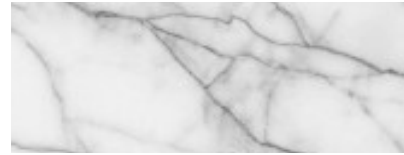

GRANIET

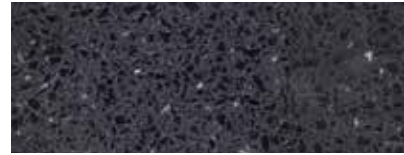

GRES



GEHARD GLAS



VINYL VLOER



AFVOER PERFECT VOOR GEBRUIK MET *

* De fabrikant levert alleen de afvoer. De hierboven genoemde oplossingen zijn slechts voorbeelden.

manchet

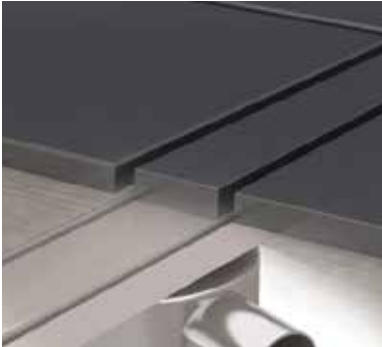

standaard lengtes

[mm] 500, 600, 700, 800, 900, 1000, 1100, 1200

roestvrij stalen sifon



EASY CLEAN systeem

afvoercapaciteit volgens EN 1253:
Q [l/min] : 38

voor dit product zijn de volgende items beschikbaar:
WATERDICHTINGSSET, AFDICHTINGSMANCHET, STELPOTEN TYPE 1

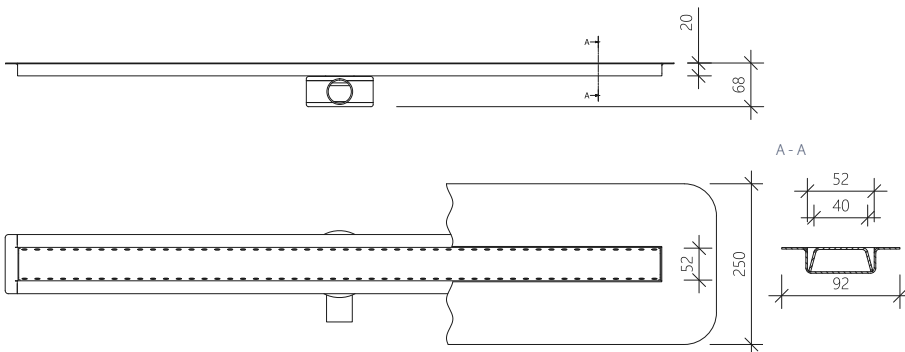

EENVOUDIGE
INSTALLATIE



GOEDE KWALITEIT



DUURZAAM



120°C



LAGE HOOGTE



CAPACITEIT



REINIGBAAR



ROESTVRIJ STAAL



WATERDICHT

wiper®

ELITE

De ELITE-serie is een reeks WIPER lineaire doucheafvoeren die een manchet bevatten, die in de vloer met een isolerende laag wordt geïnstalleerd. De ELITE afvoeren zijn gekenmerkt door een verstelbare framehoogte, 8–12 mm (optioneel: 50 mm voor dikke vloeren). De breedte van het rooster is 34 mm. Het product is verkrijgbaar in verschillende afwerkingen zodat aan alle specifieke behoeften en verwachtingen van klanten kan worden voldaan.

25 JAAR GARANTIE

nieuw



beschikbaar met sifon DROP 35 / DROP 50
→ bladzijde 33



manchet



afwerkingen oppervlak



GEPOLIJST GEBORSTELD MAT

standaard lengtes

[mm] 500, 600, 700, 800, 900, 1000, 1100, 1200

afvoercapaciteit volgens EN 1253:

Q [l/min] : 36 - sifon SNAKE

48 - sifon DROP 35 & DROP 50

voor dit product zijn de volgende items beschikbaar:
WATERDICHTINGSSET, AFDICHTINGSMANCHET, STELPOTEN TYPE 1

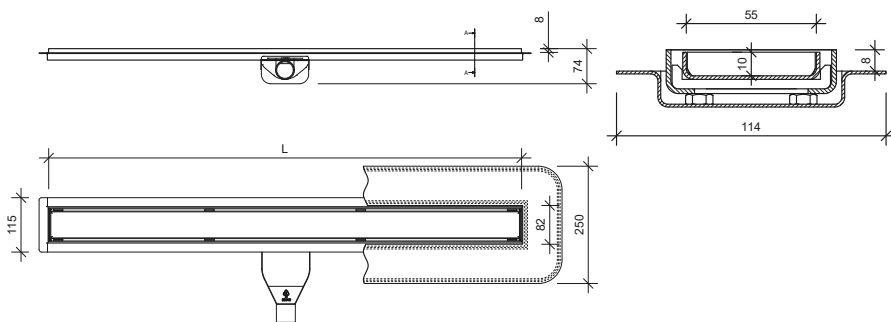

15/NL

ELITE

TIVANO

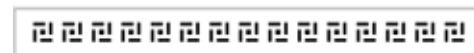

ZONDA

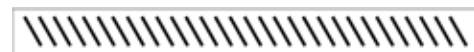

MISTRAL



SIROCCO



PURE



PONENTE

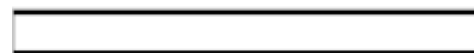

EENVOUDIGE
INSTALLATIE



GOEDE KWALITEIT



DUURZAAM



120°C

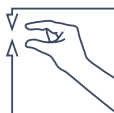

LAGE HOOGTE



CAPACITEIT



REINIGBAAR



ROESTVRIJ STAAL



WATERDICHT

The Wiper logo is located in the top left corner of the image, featuring the brand name in a lowercase, sans-serif font with a registered trademark symbol.A circular stamp with a double-line border is positioned in the upper left quadrant. Inside the stamp, the text "25 JAAR GARANTIE" is written in a bold, uppercase, sans-serif font, centered within a horizontal rectangular bar that spans across the middle of the circle.

ELITE SLIM

De ELITE SLIM-serie is een reeks WIPER lineaire doucheafvoeren, uitgerust met een manchet dat bij uitstek geschikt is wanneer een perfecte afdichting nodig is. DE ELITE SLIM drains worden gekenmerkt door: een lage installatiehoogte - 64 mm tot aan de manchet, een verstelbaar framehoogte, 8 - 12 mm (optioneel: 50 mm voor een dikke vloer), modern design - de breedte van het rooster is slechts 34 mm (frame 48 mm). DE ELITE SLIM drain heeft een nieuw gepatenteerd SMART TRAP®, een roestvrijstalen sifon met een capaciteit van 38 l / min. en het nieuwe EASY CLEAN systeem.



manchet



roestvrij stalen sifon



afwerkingen oppervlak



GEPOLIJST GEBORSTELD MAT

EASY CLEAN systeem

afvoercapaciteit volgens EN 1253:
Q [l/min] : 38

standaard lengtes

[mm] 500, 600, 700, 800, 900,
1000, 1100, 1200

voor dit product zijn de volgende items beschikbaar:
WATERDICHTINGSSET, AFDICHTINGSMANCHET, STELPOTEN TYPE 1

SIROCCO



PURE



PONENTE

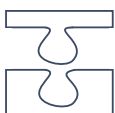
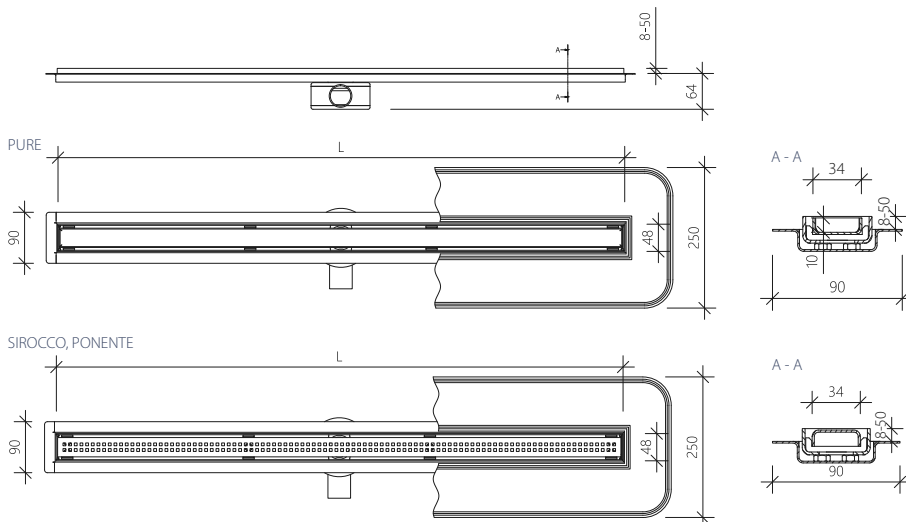

EENVOUDIGE
INSTALLATIE



GOEDE KWALITEIT



DUURZAAM



120°C

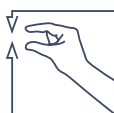

LAGE HOOGTE



CAPACITEIT



REINIGBAAR



ROESTVRIJ STAAL



WATERDICHT

wiper®

EYE-DRAIN



De WP CLASSIC- reeks is een serie WIPER-punafvoeren zonder manchet, te installeren in de vloer zonder een isolerende laag. De bovenkant van de afvoer is 3 mm roestvrij staal en bestaat uit het frame en het rooster. Het product heeft veel variaties waardoor het zeer flexibel is voor allerlei toepassingen in doucheruimtes.

25 JAAR GARANTIE

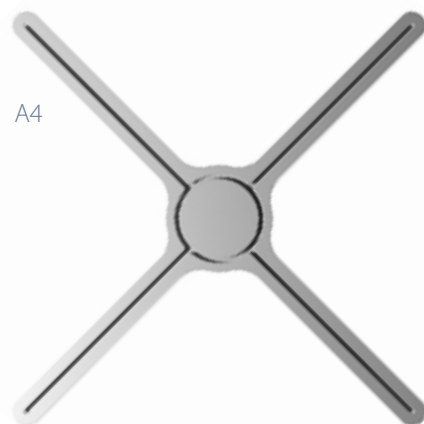

A4



A2L



A2



A1



A0

manchet



afwerkingen oppervlak



GEPOLIJST GEBORSTELD MAT

standaard lengtes

[mm] 500, 600, 700, 800, 900, 1000, 1100, 1200

afvoercapaciteit EN 1253:

Q [l/min] : 36

voor dit product zijn de volgende items beschikbaar:
WATERDICHTINGSSET

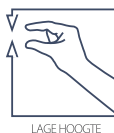
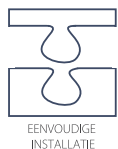
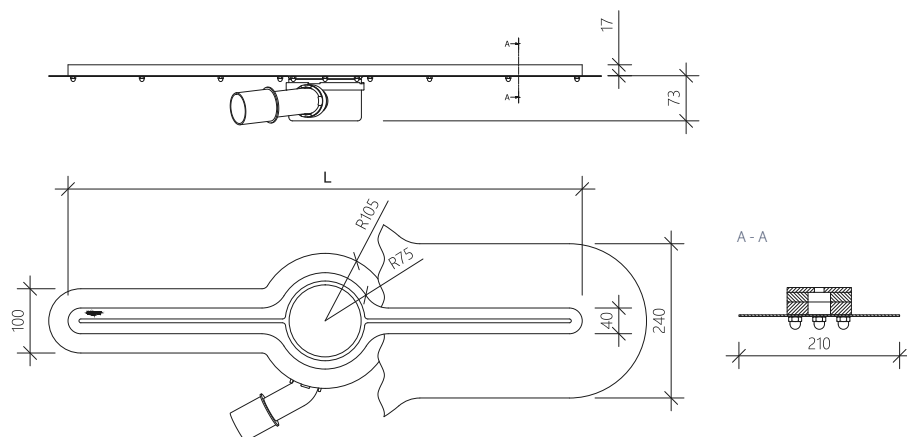

wiper®

WP CLASSIC

De WP CLASSIC- reeks is een serie WIPER-punafvoeren zonder manchet, te installeren in de vloer zonder een isolerende laag. De bovenkant van de afvoer is 3 mm roestvrij staal en bestaat uit het frame en het rooster. Het product heeft veel variaties waardoor het zeer flexibel is voor allerlei toepassingen in doucheruimtes.





Geen manchet

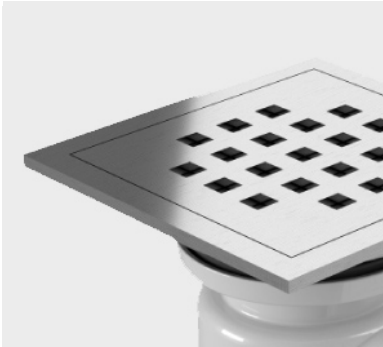

nieuw



beschikbaar met sifon DROP 35 / DROP 50 → bladzijde 33

afwerkingen oppervlak



GEPOLIJST GEBORSTELD MAT

afmetingen

WP100 – 100 x 100 mm
WP120 – 120 x 120 mm
WP150 – 150 x 150 mm

voor dit product zijn de volgende items beschikbaar:
WATERDICHTINGSSET, STELPOTEN TYPE 1

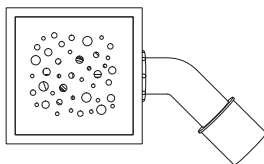
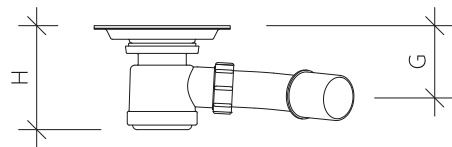

afvoercapaciteit:

TYPE	H [mm]	G [mm] ¹⁾	Q [l/min] ²⁾
WP100 WP120	88	68	26/50
WP150 N ³⁾	88 (133-PURE)	68 (86-PURE)	26/50
WP150 F ³⁾	80 (98-PURE)	48 (66-PURE)	36/-

1. Gemiddelde afmeting (instelbaar door roterende uitlaatbuis)
2. EN1253 / EN274
3. Sifon N Ø50; sifon F Ø90

TIVANO

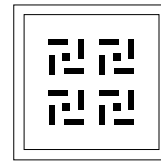

ZONDA

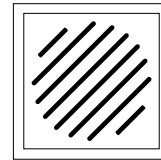

MISTRAL

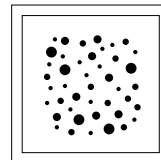

SIROCCO

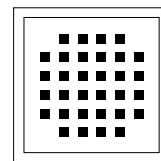

PURE



PONENTE

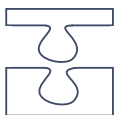
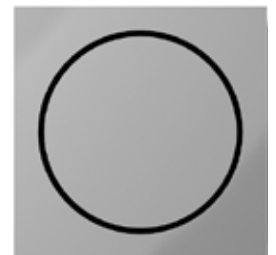
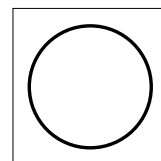

EENVOUDIGE
INSTALLATIE



GOEDE KWALITEIT



DUURZAAM



120°C

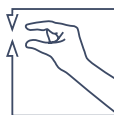

LAGE HOOGTE



CAPACITEIT



REINIGBAAR



STEEL

ROESTVRIJ STAAL



wiper®

WIP PREMIUM

De WP PREMIUM- reeks is serie een WIPER-puntafvoeren die een manchet, te installeren in de vloer zonder een isolerende laag. Een afdichtingsmembraan gemaakt van textiel, is optioneel verkrijgbaar speciaal voor een eenvoudigere installatie. Het bovenoppervlak van de afvoer is 3 mm roestvrij staal bestaande uit het frame en rooster. Het product heeft veel variaties waardoor het zeer flexibel is voor allerlei toepassingen in doucheruimtes.

25 JAAR GARANTIE



manchet

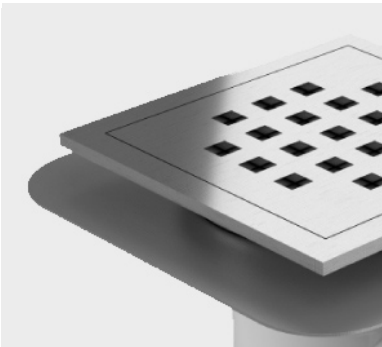

nieuw



beschikbaar met sifon **DRÖP 35 / DRÖP 50**
→ bladzijde 33

afwerkingen oppervlak



GEPOLIEST GEBORSTELD MAT

afmetingen

WP100 – 100 x 100 mm
WP120 – 120 x 120 mm
WP150 – 150 x 150 mm

voor dit product zijn de volgende items beschikbaar:
WATERDICHTINGSSET, AFDICHTINGSMANCHET, STELPOTEN TYPE 1

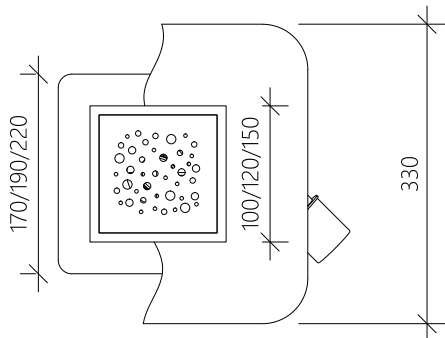
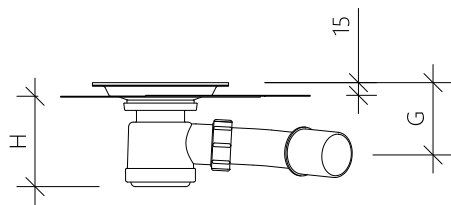

water flow capacity:

TYPE	H [mm]	G [mm] ¹⁾	Q [l/min] ²⁾
WP100 WP120	88	68	26/50
WP150 N ³⁾	88 (133-PURE)	68 (86-PURE)	26/50
WP150 F ³⁾	80 (98-PURE)	48 (66-PURE)	36/-

1. Average dimension (adjustable by rotating outlet tube)
2. Flow rate complies with EN 274:2002
3. Syphon N Ø50; syphon F Ø90

TIVANO

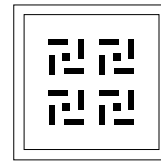

ZONDA

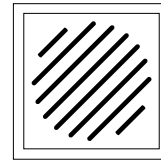

MISTRAL

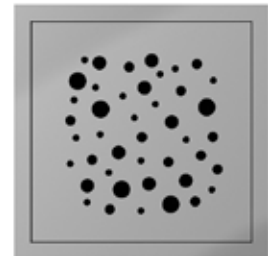
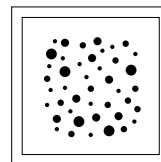

SIROCCO

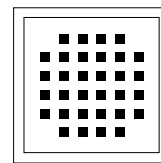

PURE



PONENTE

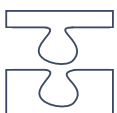
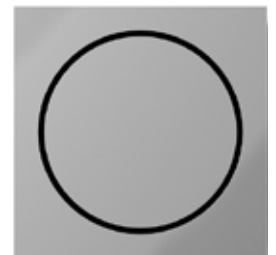
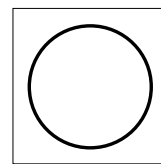

EENVOUDIGE
INSTALLATIE



GOEDE KWALITEIT



DUURZAAM



120°C



LAGE HOOGTE



CAPACITEIT



REINIGBAAR



ROESTVRIJ STAAL

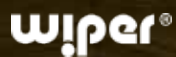

WATERDICHT

The logo for Wiper, consisting of the word "wiper" in a lowercase, sans-serif font with a registered trademark symbol.

WIPER TOP

De WIPER TOP is een geul-afvoer met een vierkante deksel en frame 122x122 mm. Het is gemaakt van roestvrij staal. Deze geul-afvoer is uitgerust met een McAlpine non-return klep (droge val) en heeft een afvoercapaciteit van 32 l / min. De afvoerpijp is geschikt voor buizen met een diameter van 40 mm en 50 mm. De hoogte van de afvoer is 143 mm. Het is mogelijk om hierbij een geperforeerd afdichtingsmembraan en / of een met schroef te bevestigen roestvrijstalen manchet te bestellen.

A circular stamp with a distressed, ink-like texture. Inside the circle, the text "25 JAAR GARANTIE" is written in a bold, sans-serif font, with the words stacked on two lines.

25 JAAR GARANTIE

25/NL

WIPER TOP



speciale afdichtingsmembraan
en stalen manchet

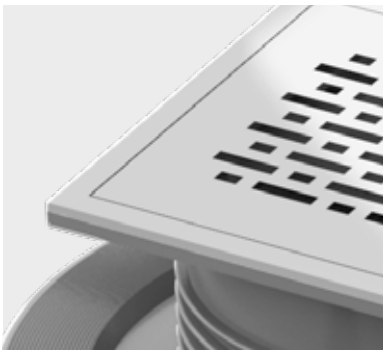

afmetingen:
[mm] 122 x 122

afvoercapaciteit volgens EN 1253:
Q [l/min] : 32

afwerkingen oppervlak



GEPOLIJST GEBORSTELD MAT

voor dit product zijn de volgende items beschikbaar:
WATERDICHTINGSSET

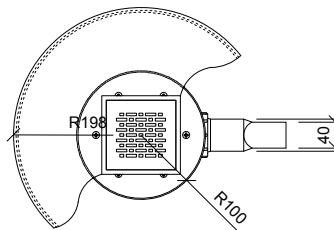
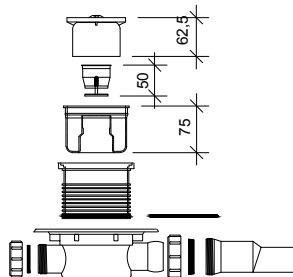
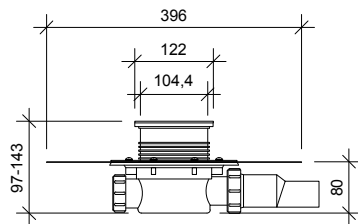
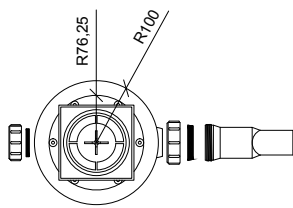

TIVANO

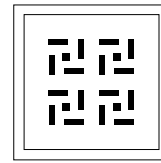

ZONDA

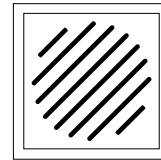

MISTRAL

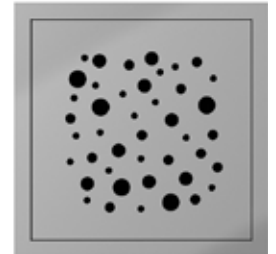
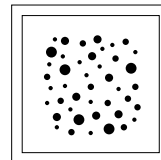

SIROCCO

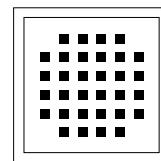

BREVA

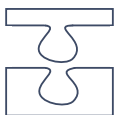
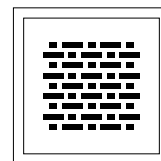

EENVOUDIGE
INSTALLATIE



GOEDE KWALITEIT



DUURZAAM



120°C

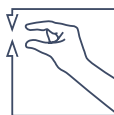

LAGE HOOGTE



CAPACITEIT



REINIGBAAR



ROESTVRIJ STAAL



WATERDICHT

wiper®

SHOWERLAY

De SHOWERLAYS-vloerplaten zijn geproduceerd van XPS-schuim en beide zijden bedekt met cementlijm met versterkingsnet. Ze bevatten een lineaire of puntafvoer compleet met een McAlpine-sifon. De voordelen van het gebruik van een Showerlay zijn dat ze compleet worden geleverd met een ingebouwde helling, ze zijn volledig waterdicht en hebben een kant-en-klaar oppervlak voor uitstekende hechting. Ze zijn erg sterk en stabiel maar kunnen wel gemakkelijk rond leidingen enz. worden gesneden. Ze hebben een uitstekende geluidsisolatie en compressiesterkte wat betekent dat zelfs kleine mozaïektegels kunnen worden gebruikt als afwerking. Geweldig voor gebruik in betonnen vloeren en perfect voor houten vloeren wanneer kracht en flexibiliteit voorop staan. Omdat hoogte altijd een probleem is, kunnen ze geproduceerd worden met een dikte van 20, 30 of 40 mm.





Eigenschappen van geprefabriceerde SHOWERLAY-platen zijn:

- 100% waterdicht
- gevormde helling naar het afvoerkanaal (of puntafvoer)
- uitstekende hechting van lijm op de oppervlaktelaag
- hardheid van de oppervlaktelaag maakt het mogelijk om zelfs zeer kleine mozaïeken te cementeren
- hoge akoestische isolatie
- plaatdikte 20, 30 of 40 mm
- vóór installatie moeten de platen over het gehele oppervlak worden ondersteund
- wanneer gewenst kunnen er andere afmetingen en afvoerindelingen worden gefabriceerd

Geef de volgende informatie op om de bestelling te specificeren:

1. dikte van de plaat (20, 30 of 40 mm)
2. plaat type (LIJN - met een kanaal, PUNT - met een puntuitgang)
3. afmetingen plaat: X, Y

voor dit product is het volgende item beschikbaar:
WATERDICHTINGSSET

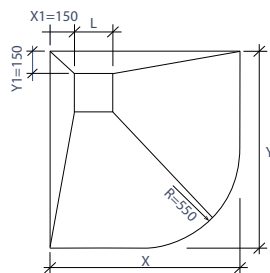
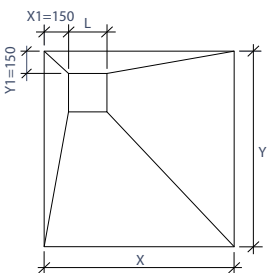
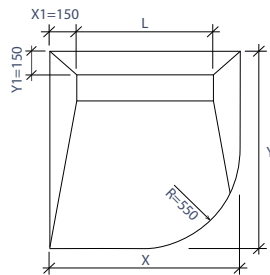
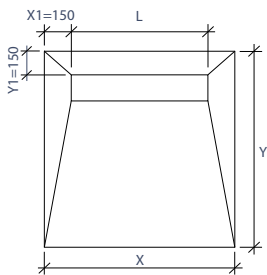

EENVOUDIGE
INSTALLATIE



GOEDE
KWALITEIT



DUURZAAM



WATERDICHT



LAGE
HOOGTE



CAPACITEIT



REINIGBAAR



ROESTVRIJ
STAAL

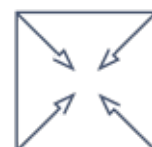

GEHELD
OPPERVLAK

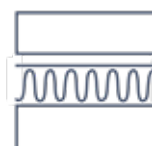

WARMTE
ISOLATIE



120°C



GELUIDSISOLATIE

The image shows a close-up of a blue, textured waterproofing mat. The mat has a repeating pattern of the word 'WIPER' in a dark, rectangular stamp. The texture is a fine, woven fabric. In the top left corner, the 'wiper' logo is visible in a white, lowercase font with a registered trademark symbol.

wiper®

ISOL-ONE MAT

De SOL-ONE afdichtingsmat is gemaakt van een polyethyleen film die is gecoat met een speciale niet-geweven stof aan beide zijden, zodat het goed aansluit op de lijmlaag. De installatie ervan wordt in het algemeen aanbevolen in gebieden die 100% moeten worden afdicht. De mat is bestendig aan het breken van de ondergrond, waardoor het gehele oppervlak wordt afdicht. Het gebruik van de mat vermindert de installatietijd, waardoor de tegels direct na het lijmen van de mat kunnen worden gelegd.

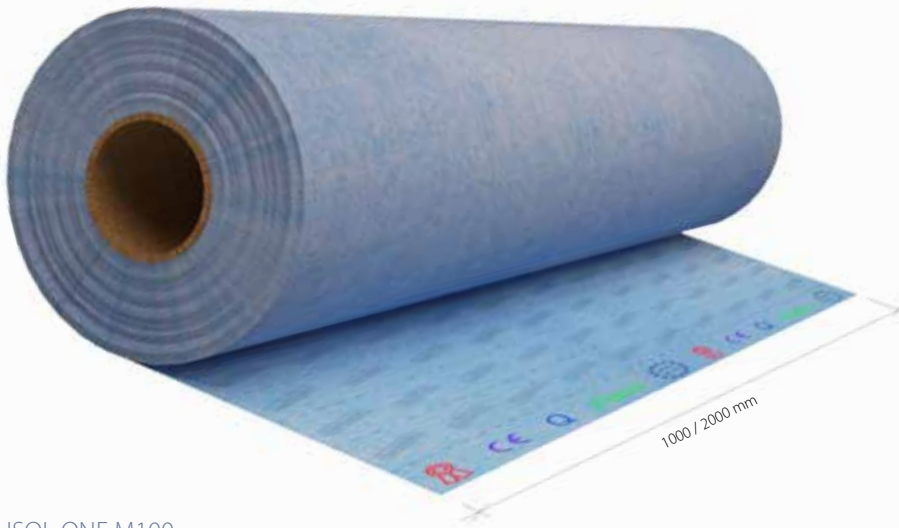

ISOL-ONE M100
ISOL-ONE M200

De ISOL-ONE mat is gemaakt van een polyethyleen film die is gecoat met een speciale niet-geweven stof aan beide zijden, voor een betere hechting met de lijm. De installatie van ISOL-ONE wordt aanbevolen op alle gebieden die waterdichtheid vereisen. ISOL-ONE mat is licht qua gewicht, flexibel en bestand tegen verval, zorgt voor een uniforme dikte van de afdichtingslaag, is bestand tegen barsten van de ondergrond, waardoor de installatietijd van de afdichting van de hele oppervlak vermindert. Hierdoor kunnen de tegels direct na het lijmen van de mat worden gelegd. De mataccessoires zijn ook gemaakt van een thermoplastisch elastomeer gecoat met een niet-geweven stof aan beide kanten. Hierdoor worden ze gekenmerkt door een hoge flexibiliteit en weerstand tegen agressieve middelen. Ze beschermen de hoeken, randen, scheuren in de ondergrond en de doorlopen door de buizen effectief tegen vocht, waardoor flexibele en duurzame verbindingen worden gevormd.

EIGENSCHAPPEN:

- waterdicht product,
- rekbaar product,
- kleine scheuren-overbruggend product,
- klaar voor gebruik,
- snel te installeren, dus geen vertragingen in verdere werkzaamheden

VOORDELEN:

- verenigbaar met alle tegellegsystemen,
- hoekverbindingen in natte gebieden worden gedicht, waardoor flexibele en duurzame verbindingen worden gevormd

TOEPASSING:

- binnen en buiten,
- voor muren en vloeren,
- voor natte ruimtes, zoals: badkamers, douches in appartementen, hotels en gebouwen
- nutsvoorzieningen (vochtbelasting klasse A01, A02, A1, A2),
- voor balkons, terrassen
- voor gebruik op vochtgevoelige ondergronden, bijv.: gips, gipsplaat, houten spaanplaten,
- voor gebruik op absorberende minerale ondergronden, b.v. op beton, dekvloer, stucwerk, cellenbeton, en nivellerende verbindingen

voor dit product is het volgende item beschikbaar:

WATERDICHTINGSSET

ISOL-ONE T
elastische afdichtingstape



ISOL-ONE NZ
interne afdichtingshoek

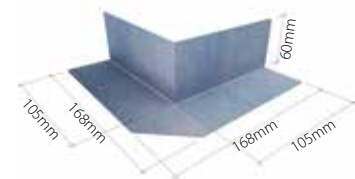

ISOL-ONE NW
externe afdichtingshoek



ISOL-ONE O
manchet met een elastische zone

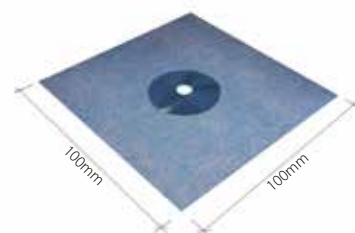

GOEDE KWALITEIT



DUURZAAM



WATERDICHT



ELASTICITEIT



wiper®

TANKING KIT

De waterdichtingsset wordt gebruikt in ruimtes die worden blootgesteld aan vocht, om de oppervlakken waarop tegels worden gelegd tegen het water te isoleren. Het wordt aanbevolen in ruimtes die een hoog niveau waterdichte bescherming vereisen door een verhoogde vochtigheid (bijv. in douches, badkamers, toiletten, wasserijen, keukens etc.). De waterdichtingsset kan worden gebruikt op elk type ondergrond: gipsplaat muren, gepleisterde muren, muren gemaakt van gasbetonblokken, materialen op houtbasis, oude keramische gevels, oude stenen gevels, enz.

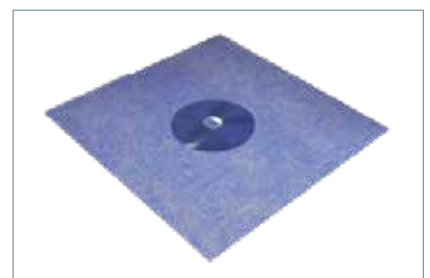

De waterdichtingsset BEVAT:

4kg vloeibare afdichtingsfolie

1 l primer

10m afdichtingstape

2 stuks. pijpmanchetten

2 stuks. Hoeken

VLOEIBARE AFDICHTINGSFOLIE:

De afdichtingsfolie is een gebruiksklare, ééncomponent, oplosmiddelvrije afdichtmassa, dat uit polymeerdispersie, vulstoffen en additieven bestaat. Wanneer het op een ondergrond wordt aangebracht en uitgehard is, vormt het een flexibele waterdichte coating. Het product is bedoeld voor gebruik vooral in vochtige ruimtes (zoals badkamers, keukens, wasserijen), voor vochtisolatie onder vloeren, zoals keramische tegels, geglazuurde tegels, terracotta, houten vloeren en panelen en synthetische tapijten.

PRIMER:

Dit product is bedoeld voor het primen van absorberende en poreuze oppervlakken, zowel binnen als buiten. Het wordt vooral aanbevolen voor cement- of kalksteenpleister, beton, gipsplaten en cement maken. De primer heeft een hoog penetratievermogen en wordt diep geabsorbeerd door de ondergrond, waardoor die wordt versterkt, terwijl de primer „ademen” mogelijk maakt. Deze voordelen verbeteren het structuur van de ondergronden, die door het verstrijken van de tijd hun juiste parameters hebben verloren. De priming-oplossing verbetert de hechting op het oppervlak van andere materialen die worden gebruikt op de gegronde ondergrond. Door het absorptievermogen van de ondergrond te verminderen, vermindert de slijtage van aangebrachte coatingmaterialen, emulsieverven of lijm. De oplossing beschermt de geprimeerde ondergrond tegen schimmelvorming en bacteriën vanwege het gehalte aan biocide en fungicide in het product.

voor dit product is het volgende item beschikbaar:
ISOL-ONE MAT



GOEDE KWALITEIT



DUURZAAM



WATERDICHT



EENVOUDIGE
INSTALLATIE



SNELLE HECHTING



HOGHE PRESTATIE

	CLASSIC	PREMIUM	PREMIUM SLIM	EYE-DRAIN	INVISIBLE	INVISIBLE SLIM	ELITE	ELITE SLIM	WP INVISIBLE	WP CLASSIC	WP PREMIUM	WIPER TOP
Standaard formaten	500÷1200	500÷1200	500÷1200	500÷1200	500÷1200	500÷1200	500÷1200	500÷1200	100x100 120x120 150x150	100x100 120x120 150x150	100x100 120x120 150x150	122x122
Aangepaste formaten	○	○	○	○	○	○	○	○	—	—	—	—
Afdichtingsmanchet	—	○	○	●	○	○	○	○	○	—	○	○
geïntegreerde afdichtingsmanchet	—	○	○	○	○	○	○	○	○	—	○	—
Stelpoten type 1	○	○	—	—	○	—	—	—	○	—	○	—
Stelpoten type 4	—	—	○	○	—	○	○	○	—	—	—	—
sifon SNAKE	●	●	—	—	●	—	●	—	—	—	—	—
sifon DROP 35	●	●	—	—	●	—	●	—	●	●	●	—
sifon DROP 50	●	●	—	—	●	—	●	—	●	●	●	—
Horizontale plastic sifon	●	●	—	●	●	—	●	—	●	●	●	—
Horizontaal roestvrijstalen sifon	○	○	●	○	○	●	○	●	○	○	○	—
Verticaal roestvrijstalen sifon	○	○	○	○	○	○	○	○	○	○	○	—
Tweede sifon	○	○	○	○	○	○	○	○	—	—	—	—
oppervlak: gepolijst, geborsteld, mat	●	●	●	●	—	—	●	●	—	●	●	●
Gebogen flens	—	○	○	—	○	○	○	○	—	—	—	—

- standaard
- optie beschikbaar tegen meerprijs
- niet beschikbaar



We zijn er trots op om aan te kondigen dat WIPER nu lid is van het UK programma 'Product with Atest' van het National Institute of Public Health - National Institute of Hygiene

Siphons

33/NL

SIPHONS



OPTIONEEL DROGE MEMBRAANSLOT
Ingevoegd in plaats van de inspectie-
buis, een membraan om de terugkeer
van de geuren te stoppen.

sifon SNAKE

Sealing
Evoprene
Filter
Roestvrij staal 304
Materiaal
Hostalen PP (100% polypropyleen)

Afvoercapaciteit
36 l/min volgens EN 1253
Waterslot
30mm
Diameter afvoerpijp
dia. 40mm

Uitgangsreductie
dia. 40 / dia. 50mm
Hoogte
45mm



Sealing
Evoprene
Filter
plastic
Materiaal
Hostalen PP (100% polypropyleen)

Afvoercapaciteit
48 l/min volgens EN 1253
Waterslot
35mm
Diameter afvoerpijp
fi50mm

sifon DROP 35

Hoogte
63mm



Sealing
Evoprene
Filter
plastic
Materiaal
Hostalen PP (100% polypropyleen)

Afvoercapaciteit
48 l/min volgens EN 1253
Waterslot
50mm
Diameter afvoerpijp
fi50mm

sifon DROP 50

Hoogte
78mm

Wiper Benelux B. V.
Matheneststraat 41
4834EA Breda
Nederland

info@wiper-benelux.nl
