

02/2023



CENNIK PLN

wiper®



CENNIK

Wszystkie ceny podane są netto w PLN. Opcje niestandardowe i rynienki ZKL, ZKP, ZKPL według indywidualnej wyceny i terminu. Producent zastrzega sobie prawo do wprowadzania zmian bez uprzedzenia.

RYNIENKI



TYP	PREMIUM (ZONDA, MISTRAL, SIROCCO, TIVANO)	PREMIUM (PURE, PONENTE, REVERS) NOWOŚĆ	PREMIUM ZK (ZONDA, MISTRAL, SIROCCO, TIVANO)	PREMIUM ZK (PURE, PONENTE, REVERS) NOWOŚĆ	INVISIBLE	ELITE (PONENTE, PURE, ZONDA, MISTRAL, SIROCCO, TIVANO)	CLASSIC (ZONDA, MISTRAL, SIROCCO, TIVANO)	CLASSIC (PONENTE, PURE)
[mm]	[szlif/poler/mat]	[szlif/poler/mat]	[szlif/poler/mat]	[szlif/poler/mat]		[szlif/poler/mat]	[szlif/poler/mat]	[szlif/poler/mat]
500	654,70	720,30	1035,10	1100,40	654,70	824,30	529,30	594,80
600	706,10	767,90	1088,00	1153,30	706,10	875,80	573,60	635,40
700	757,60	819,30	1139,70	1206,20	757,60	927,30	616,10	677,90
800	811,60	872,00	1192,60	1259,00	811,60	981,30	660,40	720,80
900	863,00	924,90	1245,50	1312,10	863,00	1032,70	701,60	763,40
1000	917,10	977,50	1298,40	1363,70	917,10	1085,60	744,80	805,20
1100	968,50	1028,90	1351,40	1416,60	968,50	1138,30	787,10	847,60
1200	1021,10	1083,00	1404,30	1469,60	1021,10	1191,00	828,90	890,60

Cena uwzględnia syfon SNAKE w standardzie. Pozostałe: Drop 35 / Drop 50 / McAlpine opcja do wyboru, należy zgłosić przy zamówieniu.

RYNIENKI SLIM



TYP	PREMIUM SLIM (PONENTE, PURE, MISTRAL, SIROCCO)	ELITE SLIM (PONENTE, PURE, SIROCCO)	INVISIBLE SLIM
[mm]	[szlif/poler/mat]	[szlif/poler/mat]	
500	920,80	1022,50	920,80
600	972,40	1073,90	972,40
700	1023,80	1125,40	1023,80
800	1077,80	1179,50	1077,80
900	1129,20	1230,90	1129,20
1000	1182,00	1283,50	1182,00
1100	1234,70	1336,30	1234,70
1200	1287,40	1389,00	1287,40

MANKIETY IZOLACYJNE



TYP	PREMIUM, PREMIUM SLIM, INVISIBLE, INVISIBLE SLIM	ELITE, ELITE SLIM	PREMIUM ZK
[mm]			
500	61,80	82,30	114,50
600	66,90	88,70	126,70
700	73,40	95,10	139,10
800	80,90	101,70	151,40
900	87,50	108,10	163,70
1000	95,10	115,90	176,00
1100	102,90	123,40	188,30
1200	109,30	129,80	200,60

MANKIETY IZOLACYJNE
ZINTEGROWANE

TYP	PREMIUM, PREMIUM SLIM, INVISIBLE, INVISIBLE SLIM	ELITE, ELITE SLIM	PREMIUM ZK
[mm]			
500	100,30	119,60	171,70
600	105,40	126,10	184,00
700	111,90	133,80	196,40
800	118,30	140,10	208,60
900	124,80	146,50	221,00
1000	133,80	154,30	233,20
1100	141,50	162,10	245,60
1200	147,90	168,50	257,80

INTENSI 316 - **NOWOŚĆ**

TYP	SILVER (srebrny)	HONEY GOLD (miodowy złoty)	GOLD (złoty)	BRIGHT GOLD (jasny złoty)	GRAPHIT BLACK (czarny)
[mm]	[szlif/poler/mat]	[szlif/poler/mat]	[szlif/poler/mat]	[szlif/poler/mat]	[szlif/poler/mat]
UNO	1200	1626,00	2301,00	2301,00	2301,00
DUO	1200	1766,00	2440,00	2440,00	2440,00
UNO	1500	2001,00	3124,00	3124,00	3124,00
DUO	1500	2140,00	3264,00	3264,00	3264,00

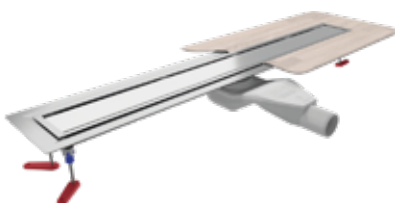
VINYL FLOOR - **NOWOŚĆ**

(PONENTE, LINE, MISTRAL, ZONDA, BUBBLE, SPRINKLE) [szlif]

TYP [mm]	500	600	700	800	900	1000	1100	1200
	1016,90	1080,50	1143,90	1210,60	1273,90	1339,20	1404,20	1469,30

WPUSTY



TYP [mm]	WP CLASSIC [szlif/mat]	WP CLASSIC [poler]	WP PREMIUM [szlif/mat]	WP PREMIUM [poler]	WP INVISIBLE
100 x 100	207,00	235,30	237,90	266,20	237,90
120 x 120	267,60	311,30	312,40	356,30	312,40
150 x 150	334,40	403,80	387,10	456,60	387,10
150 x 150 z syfonem F*	430,90	499,10	483,60	551,80	483,60

MANKIETY IZOLACYJNE



TYP	WP PREMIUM INVISIBLE	WP PREMIUM INVISIBLE
ZINTEGROWANE	28,30	52,70
	33,40	57,80
	36,10	60,50
	36,10	60,50



TYP elementy	WIPER TOP [szlif/mat]	WIPER TOP [poler]
wpust	290,70	358,90
mankiet	77,20	77,20
kołnierz	60,50	60,50
zestaw (wpust + mankiet + kołnierz)	393,60	463,00

*syfon F Ø90

Cena uwzględnia syfon DROP 35 w standardzie. Pozostałe: DROP 50 / McAlpine opcja do wyboru, należy zgłosić przy zamówieniu. Uwaga: Niedostępne z syfonem SNAKE.

Opcja Ponente dostępna tylko z syfonem McAlpine.

EYE-DRAIN

w zestawie rynna, syfon F, mankiet izolacyjny, nóżki regulacyjne



TYP [mm]	EYE-DRAIN A1	EYE-DRAIN A2	EYE-DRAIN A2L	EYE-DRAIN A4
600	3121,50	3121,50	5251,30	5251,30
700	3476,40	3476,40	5960,00	5960,00
800	3831,50	3831,50	6668,70	6668,70
900	4185,10	4185,10	7378,70	7378,70
1000	4540,20	4540,20	8087,30	8087,30
1100	4896,40	4896,40	8798,60	8797,60
1200	5251,30	5251,30	9507,10	9507,10

EYE-DRAIN A0
992,90

SYFONY



BRIDGE 90* NOWOŚĆ	Snake	Drop35	Drop50	McAlpine	McAlpine pionowy
117,90	77,20	77,20	77,20	77,20	77,20

*dostępny w 3 kolorach (biały, szary i czarny)

NÓŻKI REGULACYJNE



PCL-1
85,00



Dry Trap (suchy syfon do SNAKE) - DT1

60,30



Trójnik F

81,70

Trójnik Y

144,50



SHOWERBASE



w zestawie:
 – płyta SHOWERBASE,
 – rynna PREMIUM z kratką (należy wybrać wzór i powierzchnię),
 – syfon DROP 35 w standardzie.
 Pozostałe: DROP 50 / McAlpine opcja do wyboru, należy zgłosić przy zamówieniu.
 Uwaga: Niedostępne z syfonem SNAKE.

Y [mm]	X [mm]	L [mm]	gr. 20 mm	gr. 30 mm	gr. 40 mm
800	800	500	1129,20	1160,10	1191,00
900	900	600	1310,70	1349,20	1386,50
1000	1000	700	1495,70	1543,40	1591,10
1200	800	500	1508,60	1560,20	1611,60
1200	900	600	1535,70	1582,00	1626,90
1200	1200	900	1917,70	1987,10	2055,20
1500	800	500	–	1594,80	1651,40
1500	900	600	–	1763,40	1827,60
1600	900	600	–	1835,30	1903,50
1700	900	600	–	1907,30	1980,70
1850	900	600	–	2010,20	2090,00

PONENTE/PURE

+ 60,50

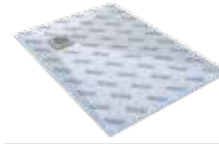
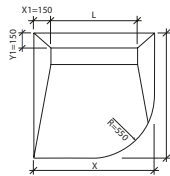
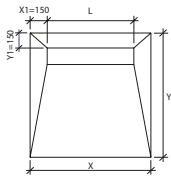

w zestawie:
 – płyta SHOWERBASE,
 – wpust z kratką (należy wybrać wzór i powierzchnię),
 – syfon DROP 35 w standardzie.
 Pozostałe: DROP 50 / McAlpine opcja do wyboru, należy zgłosić przy zamówieniu.
 Uwaga: Niedostępne z syfonem SNAKE.

Y [mm]	X [mm]	L [mm]	gr. 20 mm	gr. 30 mm	gr. 40 mm
800	800	120	749,80	780,70	810,40
900	900	120	881,00	918,30	956,90
1000	1000	120	1016,10	1063,60	1111,20
1200	800	120	955,50	1002,00	1046,90
1200	900	120	1077,80	1129,20	1180,60
1200	1200	120	1336,30	1405,80	1473,90
1500	800	120	–	1216,70	1273,40
1500	900	120	–	1333,80	1398,00
1600	900	120	–	1405,80	1473,90
1700	900	120	–	1477,80	1549,70
1850	900	120	–	1580,60	1659,20

opcja: WP150 z syfonem F (Ø90)

+ 165,90

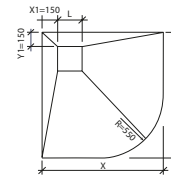
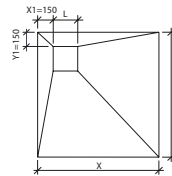

SHOWERLAY

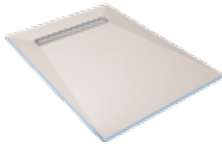

w zestawie:
 – płyta SHOWERLAY,
 – rynna PREMIUM z kratką (należy wybrać wzór i powierzchnię),
 – syfon DROP 35 w standardzie.
 Pozostałe: DROP 50 / McAlpine opcja do wyboru, należy zgłosić przy zamówieniu.
 Uwaga: Niedostępne z syfonem SNAKE.

Y [mm]	X [mm]	L [mm]	gr. 20 mm	gr. 30 mm	gr. 40 mm
800	800	500	1201,20	1230,90	1261,70
900	900	600	1401,90	1439,30	1477,80
1000	1000	700	1606,40	1654,00	1701,60
1200	800	500	1628,30	1679,80	1731,20
1200	900	600	1668,20	1714,50	1758,10
1200	1200	900	2075,80	2145,30	2213,40
1500	800	500	–	1728,60	1785,20
1500	900	600	–	1912,40	1975,50
1600	900	600	–	1993,60	2061,60
1700	900	600	–	2075,80	2150,40
1850	900	600	–	2194,20	2272,60

PONENTE/PURE

+ 60,50

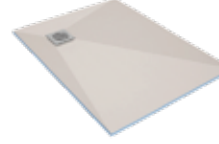
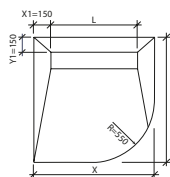
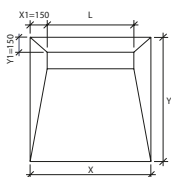

w zestawie:
 – płyta SHOWERLAY,
 – wpust z kratką (należy wybrać wzór i powierzchnię),
 – syfon DROP 35 w standardzie.
 Pozostałe: DROP 50 / McAlpine opcja do wyboru, należy zgłosić przy zamówieniu.
 Uwaga: Niedostępne z syfonem SNAKE.

...	X [mm]	L [mm]	gr. 20 mm	gr. 30 mm	gr. 40 mm
800	800	120	815,40	846,30	877,20
900	900	120	966,00	1004,40	1043,10
1000	1000	120	1121,40	1169,10	1216,70
1200	800	120	1052,00	1098,30	1143,40
1200	900	120	1193,60	1245,10	1296,50
1200	1200	120	1490,70	1558,80	1626,90
1500	800	120	–	1345,40	1401,90
1500	900	120	–	1477,80	1540,80
1600	900	120	–	1558,80	1626,90
1700	900	120	–	1641,10	1715,70
1850	900	120	–	1758,10	1837,90

opcja: WP150 z syfonem F (Ø90)

+ 165,90

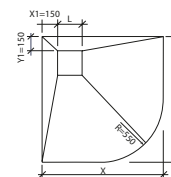
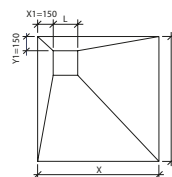

SHOWERLAY ONE WAY



W zestawie:
 - płyta OneWay,
 - rynna PREMIUM z kratką (należy wybrać wzór i powierzchnię),
 - syfon DROP 35 w standardzie.
 Pozostałe: DROP 50 / McAlpine opcja do wyboru, należy zgłosić przy zamówieniu.
 Uwaga: Niedostępne z syfonem SNAKE.

Y [mm]	X [mm]	L [mm]	gr. 30 mm	gr. 40 mm
800	800	500	1230,90	1261,70
1200	800	500	1679,80	1731,20
1500	800	500	1728,60	1785,20
900	900	600	1439,30	1477,80
1200	900	600	1714,50	1758,10
1400	900	600	1859,90	1917,60
1500	900	600	1912,40	1975,50
1600	900	600	1993,60	2061,60
1700	900	600	2075,80	2150,40
1850	900	600	2194,20	2272,60
1000	1000	700	1654,00	1701,60
1000	1200	700	1856,30	1911,30
1000	1500	700	2131,10	2199,70
1200	1200	900	2145,30	2213,40
PONENTE/PURE			+ 60,50	

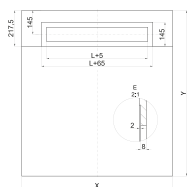

SOLID EYE - BRODZIK

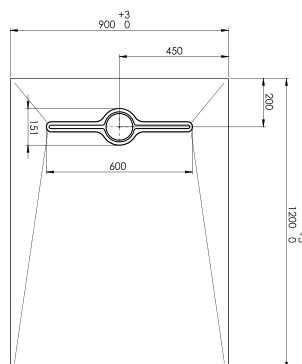

Elementy zestawu:

1. brodzik kompozytowy
2. maskownica Eye, stal nierdzewna polerowana
3. syfon BRIDGE 90, 100% polipropylen

[mm]	cena netto
1200 x 900	2152,40

ZESTAW USZCZELNIAJĄCY



- W zestawie:
- 4 kg płynna folia
 - 1 l roztwór gruntujący
 - 10 m taśma uszczelniająca
 - 2 szt. kołnierze na rury
 - 2 szt. narożniki NW

ZESTAW
315,10

MATA ISOL-ONE



	ISOL-ONE M100 (szer. 100 cm)	ISOL-ONE M200 (szer. 200 cm)
mb	50,30	100,30
rolka 30 m	1427,70	2855,30

TAŚMA ISOL-ONE



płynna folia 4 kg	roztwór gruntujący 1 l	ISOL-ONE O	ISOL-ONE NW	ISOL-ONE NZ
167,40	14,80	18,00	8,90	8,90

	ISOL-ONET (szer. 12 cm)
mb	7,80
rolka 50 m	374,30

Kabiny VERRE

NOWOŚĆ

BRIGHT

A	H	B* max	ceny netto PLN kolpl.
50	200	120	1838,30
60	200	120	1909,70
70	200	120	1981,10
80	200	120	2052,60
90	200	120	2122,70
100	200	120	2194,10
110	200	120	2264,10
120	200	120	2335,60
130	200	120	2477,10
140	200	120	2618,60
150	200	120	2760,20
160	200	120	2901,60

* maksymalna długość wspornika

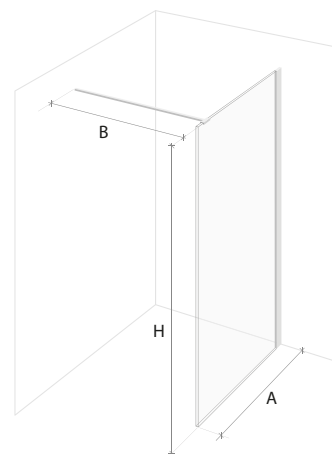

BLACK

A	H	B* max	ceny netto PLN kolpl.
50	200	120	2044,30
60	200	120	2115,80
70	200	120	2187,20
80	200	120	2258,70
90	200	120	2328,70
100	200	120	2400,20
110	200	120	2470,20
120	200	120	2541,70
130	200	120	2683,10
140	200	120	2824,70
150	200	120	2966,30
160	200	120	3107,70

* maksymalna długość wspornika

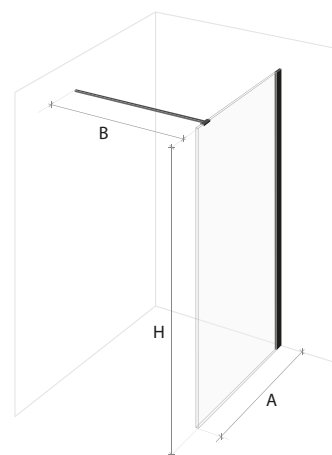

SUNFLOOR



GRATIS
puszka elektryczna

Skład zestawu:

- mata 50 cm x 2 ÷ 40 m
- rurka ochronna elastyczna (peszel)
- aplikacja na telefon
- szczegółowe instrukcje

Sterownik WiFi z czujnikiem
dostępny w kolorach:
• czarnym • białym



Sterownik manualny z czujnikiem:



MATA GRZEWCZA

rozmiar [m ²]	dł. [m]	szer. [cm]	moc	cena netto
1	2	50	150 W	256,00
1,5	3	50	225 W	294,10
2	4	50	300 W	350,80
2,5	5	50	375 W	409,90
3	6	50	450 W	452,90
3,5	7	50	525 W	509,60
4	8	50	600 W	553,90
4,5	9	50	675 W	606,80
5	10	50	750 W	651,10
6	12	50	900 W	768,00
7	14	50	1050 W	891,10
8	16	50	1200 W	1019,10
9	18	50	1350 W	1159,40
10	20	50	1500 W	1224,60
12	24	50	1800 W	1389,00
15	30	50	2250 W	1752,40
20	40	50	3000 W	2367,90



STEROWNIKI

TYP	cena netto
C16 biały	507,10
C16 czarny	507,10
On/Off manualny	314,90

WIPER SOUND STOP



MATA WYGŁUSZAJĄCA

[cm]	cena netto
125 x 125 x 0,6	221,50

AATEST HIGIENICZNY

Wszystkie odwodnienia prysznicowe firmy WIPER posiadają atest higieniczny Narodowego Instytutu Zdrowia Publicznego w ramach programu „Produkt z Atestem”.



WARUNKI GWARANCJI

1. Gwarancja jest zobowiązaniem producenta, firmy Wiper sp. z o.o., do nieodpłatnego usunięcia wad fizycznych sprzedanego produktu. Czas gwarancji, 25 lat (5 lat dotyczy SOLID EYE), liczony jest od daty zakupu podanego na fakturze lub paragonie.
2. Producent gwarantuje, że zakupiony produkt został wyprodukowany zgodnie z zatwierdzonym projektem, posiada właściwości podane w karcie technicznej i jest wolny od wad, posiada parametry techniczne określone dla tego typu produktów oraz spełnia normy wymienione w Deklaracji Zgodności.
3. Podstawą gwarancji jest dokument zakupu faktura, paragon.
4. Gwarancja udzielana jest na osobę/firmę znajdującą się na fakturze.
5. Niniejsza gwarancja nie obejmuje produktów, w których uszkodzenia powstały na skutek:
 - 5.1 – niewłaściwej obsługi lub eksploatacji i konserwacji niezgodnej z przeznaczeniem,
 - 5.2 – mechaniczne uszkodzenia produktu po zakupie, w czasie transportu, przechowywania oraz zarysowania w trakcie użytkowania,
 - 5.3 – montażem niezgodnym z instrukcją montażu zalecaną przez producenta, próbą zmian technicznych lub próbą ingerencji w strukturę i integralność produktu po jego zakupie, oraz użytkowania produktu po stwierdzeniu jego wadliwego działania,
 - 5.4 – działania środków chemicznych nieobjętych odpornością dla materiału o symbolu 0H18N9/0H18N10 wg norm europejskich EN10088-1, EN10088-2, EN10088-3,
 - 5.5 – uszkodzeń wywołanych wypadkami losowymi i katastrofami naturalnymi.
6. Gwarancja dotyczy zakupionego produktu i nie obejmuje prawa do domagania się zwrotu kosztów lub opłacenia szkód spowodowanych wadliwym działaniem produktu. Takowe mogą być rozstrzygane wyłącznie na drodze sądowej zgodnie z właściwymi obowiązującymi przepisami prawa.
7. Firma Wiper zobowiązuje się do rozpatrzenia zgłoszenia reklamacyjnego w ciągu 14 dni roboczych od jego zarejestrowania.
8. W przypadku uznania reklamacji producent zobowiązuje się do wymiany całego produktu lub jego wadliwej części w ciągu 14 dni roboczych od uznania reklamacji. Wybór należy do producenta i nie wymaga zgody reklamującego.
9. Wszelkie roszczenia gwarancyjne należy składać u sprzedawcy towaru.



wiper®

WIPER Sp. z o.o.
ul. Kolejowa 2
43-190 Mikołów

+48 (32) 738 5000
poczta@wiper.pl

www.wiper.pl