

Odwodnienia prysznicowe

CENY I KODY ZESTAWÓW

NEW

sugerowane ceny detaliczne netto

- PREMIUM
- PREMIUM GLASS
- PREMIUM ZK
- PREMIUM ZK GLASS
- PREMIUM OFFSET
- PREMIUM SLIM
- ELITE
- ELITE SLIM
- INVISIBLE
- INVISIBLE ZK
- INVISIBLE SLIM
- VINYL FLOOR
- MCR



SPIS TREŚCI

NEW PREMIUM

Klasyczny odpływ o szerokim zastosowaniu
Dostępny w wielu niestandardowych rozwiązaniach

4–11

z syfonem SNAKE	4-5
z syfonem DROP 35	6-7
z syfonem DROP 50	8-9
z syfonem CURLING	10-11

NEW PREMIUM GLASS

Odpływ ze szklanym rusztem

12–13

z syfonami SNAKE/ DROP 35/ DROP50/ CURLING

NEW PREMIUM ZK

Zagięty kołnierz; odpływ przeznaczony do montażu bezpośrednio przy ścianie
Dostępny również w wersji ZKP, ZKL i ZKPL - na zamówienie

14–21

z syfonem SNAKE	14-15
z syfonem DROP 35	16-17
z syfonem DROP 50	18-19
z syfonem CURLING	20-21

NEW PREMIUM ZK GLASS

Odpływ ze szklanym rusztem
Zagięty kołnierz; odpływ przeznaczony do montażu bezpośrednio przy ścianie

22–23

z syfonami SNAKE/ DROP 35/ DROP50/ CURLING

NEW PREMIUM OFFSET

Odpływ z syfonym bocznym

24–25

z syfonami SNAKE/ DROP 35/ DROP50/ CURLING

NEW PREMIUM SLIM

Niski odpływ z syfonem ze stali nierdzewnej

26–27

z syfonem SMART TRAP

NEW ELITE

System podwójnego odprowadzania wody
Regulowana wysokość ramki

28–35

z syfonem SNAKE	28-29
z syfonem DROP 35	30-31
z syfonem DROP 50	32-33
z syfonem CURLING	34-35

NEW ELITE SLIM

System podwójnego odprowadzania wody
Regulowana wysokość ramki
Syfon ze stali nierdzewnej

36–37

z syfonem SMART TRAP

NEW INVISIBLE

Bezramkowy odpływ, niewidoczny po zabudowaniu
Do zastosowania z płytką lub innym materiałem

38-45

z syfonem SNAKE

38-39

z syfonem DROP 35

40-41

z syfonem DROP 50

42-43

z syfonem CURLING

44-45

NEW INVISIBLE ZK

Bezramkowy odpływ z zagiętym kołnierzem, niewidoczny po zabudowaniu
Do zastosowania z płytką lub innym materiałem
Przeznaczony do montażu bezpośrednio przy ścianie

46-53

z syfonem SNAKE

46-47

z syfonem DROP 35

48-49

z syfonem DROP 50

50-51

z syfonem CURLING

52-53

NEW INVISIBLE SLIM

Bezramkowy odpływ, niewidoczny po zabudowaniu
Do zastosowania z płytką lub innym materiałem
Syfon ze stali nierdzewnej

54-55

z syfonem SMART TRAP

NEW VINYL FLOOR

Do podłóg pokrywanych wykładzinami PVC
np. winylowymi

56-65

z syfonem SNAKE

56-57

z syfonem DROP 35

58-59

z syfonem DROP 50

60-61

z syfonem McAlpine

62-63

z syfonem CURLING

64-65

NEW MCR

Do podłóg wykańczanych mikrocementem, żywicą itp.
System podwójnego odprowadzania wody
Regulowana wysokość ramki

66-75

z syfonem SNAKE

66-67

z syfonem DROP 35

68-69

z syfonem DROP 50

70-71

z syfonem McAlpine

72-73

z syfonem CURLING

74-75



WARUNKI GWARANCJI

76



odpływ WIPER

NEW PREMIUM

w pełnym zestawie z syfonem **SNAKE**



4

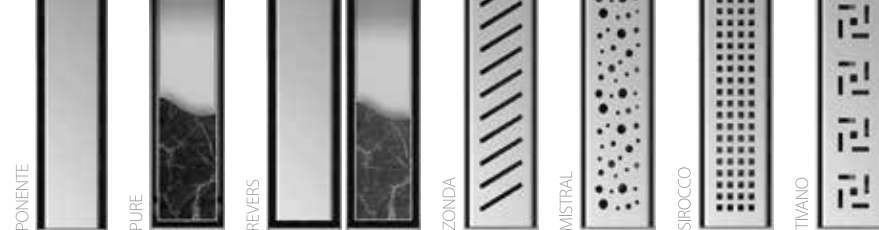

RUSZT 2w1

7 wzorów kratki do wyboru
3 powierzchnie wykończenia: POLER, SZLIF, MAT

W zestawie:

- odpływ prysznicowy PREMIUM
- syfon **SNAKE** z rurką redukcyjną 40/50
- suchy syfon
- nowe nóżki regulacyjne
- mankiet izolacyjny
- kluczyk do kratki
- zestaw kołków mocujących
- osłona syfonu
- gadżet firmowy
- odtłuszczająco - czyszcząca szmatka 3M

GRATIS

otwieracz z kluczykiem do kratki*



rynna z kolnierzem izolacyjnym

95 ± 65 mm

nowe nóżki PCL-1 z poliwęglanu do regulacji wysokości i poziomowania

GRATIS

zestaw do szybkiego mocowania do podłoża



GRATIS

osłona syfonu



GRATIS

kluczyk do mocowania syfonu



GRATIS

rurka inspekcyjna



GRATIS

sitko z polipropylenu



GRATIS

rurka redukcyjna $\varnothing 40 / \varnothing 50$



Syfon SNAKE

- przepustowość: **36 l/min** (z rurką inspekcyjną)
- przepustowość: **22 l/min** (z suchym syfonem zamiast rurki inspekcyjnej)
- zasyfonowanie: **30 mm** (dane wg EN 1253)
- syfon półobrotowy - **zakres regulacji 30° w lewo/prawo**

GRATIS

gadżet firmowy







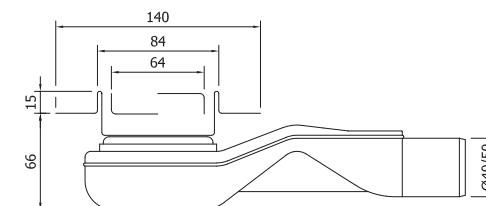

GRATIS

Dry Trap (suchy syfon) blokujący nieprzyjemne zapachy nawet po wyparowaniu wody z syfonu



Pełny zestaw **NEW PREMIUM** z syfonem **SNAKE** – kody i ceny

[mm]		PONENTE 		PURE (do wklejenia płytki) 		REVERS - RUSZT 2w1 (do wklejenia płytki/pełna) 		ZONDA 		MISTRAL 		SIROCCO 		TIVANO 	
500	poler	100.1972.01.050	803,8	100.1973.01.050	803,8	500.0251.01.050	803,8	100.1969.01.050	742,3	100.1970.01.050	742,3	100.1971.01.050	742,3	100.1968.01.050	742,3
	szlif	100.1972.02.050	803,8	100.1973.02.050	803,8	500.0251.02.050	803,8	100.1969.02.050	742,3	100.1970.02.050	742,3	100.1971.02.050	742,3	100.1968.02.050	742,3
	mat	100.1972.03.050	803,8	100.1973.03.050	803,8	500.0251.03.050	803,8	100.1969.03.050	742,3	100.1970.03.050	742,3	100.1971.03.050	742,3	100.1968.03.050	742,3
600	poler	100.1972.01.060	854,1	100.1973.01.060	854,1	500.0251.01.060	854,1	100.1969.01.060	796,3	100.1970.01.060	796,3	100.1971.01.060	796,3	100.1968.01.060	796,3
	szlif	100.1972.02.060	854,1	100.1973.02.060	854,1	500.0251.02.060	854,1	100.1969.02.060	796,3	100.1970.02.060	796,3	100.1971.02.060	796,3	100.1968.02.060	796,3
	mat	100.1972.03.060	854,1	100.1973.03.060	854,1	500.0251.03.060	854,1	100.1969.03.060	796,3	100.1970.03.060	796,3	100.1971.03.060	796,3	100.1968.03.060	796,3
700	poler	100.1972.01.070	910,7	100.1973.01.070	910,7	500.0251.01.070	910,7	100.1969.01.070	852,7	100.1970.01.070	852,7	100.1971.01.070	852,7	100.1968.01.070	852,7
	szlif	100.1972.02.070	910,7	100.1973.02.070	910,7	500.0251.02.070	910,7	100.1969.02.070	852,7	100.1970.02.070	852,7	100.1971.02.070	852,7	100.1968.02.070	852,7
	mat	100.1972.03.070	910,7	100.1973.03.070	910,7	500.0251.03.070	910,7	100.1969.03.070	852,7	100.1970.03.070	852,7	100.1971.03.070	852,7	100.1968.03.070	852,7
800	poler	100.1972.01.080	967,2	100.1973.01.080	967,2	500.0251.01.080	967,2	100.1969.01.080	910,7	100.1970.01.080	910,7	100.1971.01.080	910,7	100.1968.01.080	910,7
	szlif	100.1972.02.080	967,2	100.1973.02.080	967,2	500.0251.02.080	967,2	100.1969.02.080	910,7	100.1970.02.080	910,7	100.1971.02.080	910,7	100.1968.02.080	910,7
	mat	100.1972.03.080	967,2	100.1973.03.080	967,2	500.0251.03.080	967,2	100.1969.03.080	910,7	100.1970.03.080	910,7	100.1971.03.080	910,7	100.1968.03.080	910,7
900	poler	100.1972.01.090	1023,8	100.1973.01.090	1023,8	500.0251.01.090	1023,8	100.1969.01.090	966,0	100.1970.01.090	966,0	100.1971.01.090	966,0	100.1968.01.090	966,0
	szlif	100.1972.02.090	1023,8	100.1973.02.090	1023,8	500.0251.02.090	1023,8	100.1969.02.090	966,0	100.1970.02.090	966,0	100.1971.02.090	966,0	100.1968.02.090	966,0
	mat	100.1972.03.090	1023,8	100.1973.03.090	1023,8	500.0251.03.090	1023,8	100.1969.03.090	966,0	100.1970.03.090	966,0	100.1971.03.090	966,0	100.1968.03.090	966,0
1000	poler	100.1972.01.100	1082,9	100.1973.01.100	1082,9	500.0251.01.100	1082,9	100.1969.01.100	1025,2	100.1970.01.100	1025,2	100.1971.01.100	1025,2	100.1968.01.100	1025,2
	szlif	100.1972.02.100	1082,9	100.1973.02.100	1082,9	500.0251.02.100	1082,9	100.1969.02.100	1025,2	100.1970.02.100	1025,2	100.1971.02.100	1025,2	100.1968.02.100	1025,2
	mat	100.1972.03.100	1082,9	100.1973.03.100	1082,9	500.0251.03.100	1082,9	100.1969.03.100	1025,2	100.1970.03.100	1025,2	100.1971.03.100	1025,2	100.1968.03.100	1025,2
1100	poler	100.1972.01.110	1139,7	100.1973.01.110	1139,7	500.0251.01.110	1139,7	100.1969.01.110	1082,9	100.1970.01.110	1082,9	100.1971.01.110	1082,9	100.1968.01.110	1082,9
	szlif	100.1972.02.110	1139,7	100.1973.02.110	1139,7	500.0251.02.110	1139,7	100.1969.02.110	1082,9	100.1970.02.110	1082,9	100.1971.02.110	1082,9	100.1968.02.110	1082,9
	mat	100.1972.03.110	1139,7	100.1973.03.110	1139,7	500.0251.03.110	1139,7	100.1969.03.110	1082,9	100.1970.03.110	1082,9	100.1971.03.110	1082,9	100.1968.03.110	1082,9
1200	poler	100.1972.01.120	1198,7	100.1973.01.120	1198,7	500.0251.01.120	1198,7	100.1969.01.120	1139,7	100.1970.01.120	1139,7	100.1971.01.120	1139,7	100.1968.01.120	1139,7
	szlif	100.1972.02.120	1198,7	100.1973.02.120	1198,7	500.0251.02.120	1198,7	100.1969.02.120	1139,7	100.1970.02.120	1139,7	100.1971.02.120	1139,7	100.1968.02.120	1139,7
	mat	100.1972.03.120	1198,7	100.1973.03.120	1198,7	500.0251.03.120	1198,7	100.1969.03.120	1139,7	100.1970.03.120	1139,7	100.1971.03.120	1139,7	100.1968.03.120	1139,7

ceny katalogowe netto PLN

odpływ WIPER

NEW PREMIUM

w pełnym zestawie z syfonem **DROP 35**



6

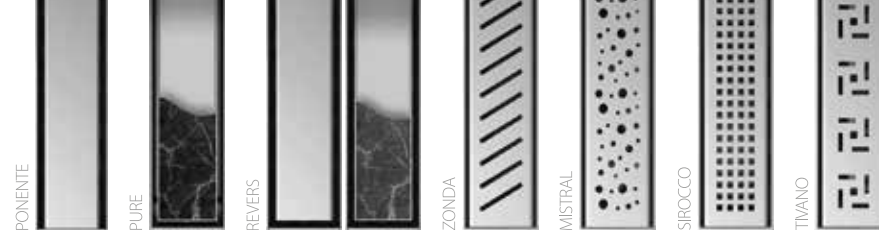

RUSZT 2w1

7 wzorów kratki do wyboru
3 powierzchnie wykończenia: POLER, SZLIF, MAT

W zestawie:

- odpływ prysznicowy PREMIUM
- syfon **DROP 35**
- suchy syfon
- nowe nóżki regulacyjne
- mankiet izolacyjny
- kluczyk do kratki
- zestaw kołków mocujących
- gadżet firmowy
- odtłuszczająco - czyszcząca szmatka 3M

GRATIS

otwieracz z kluczykiem do kratki*



rywna z kołnierzem izolacyjnym

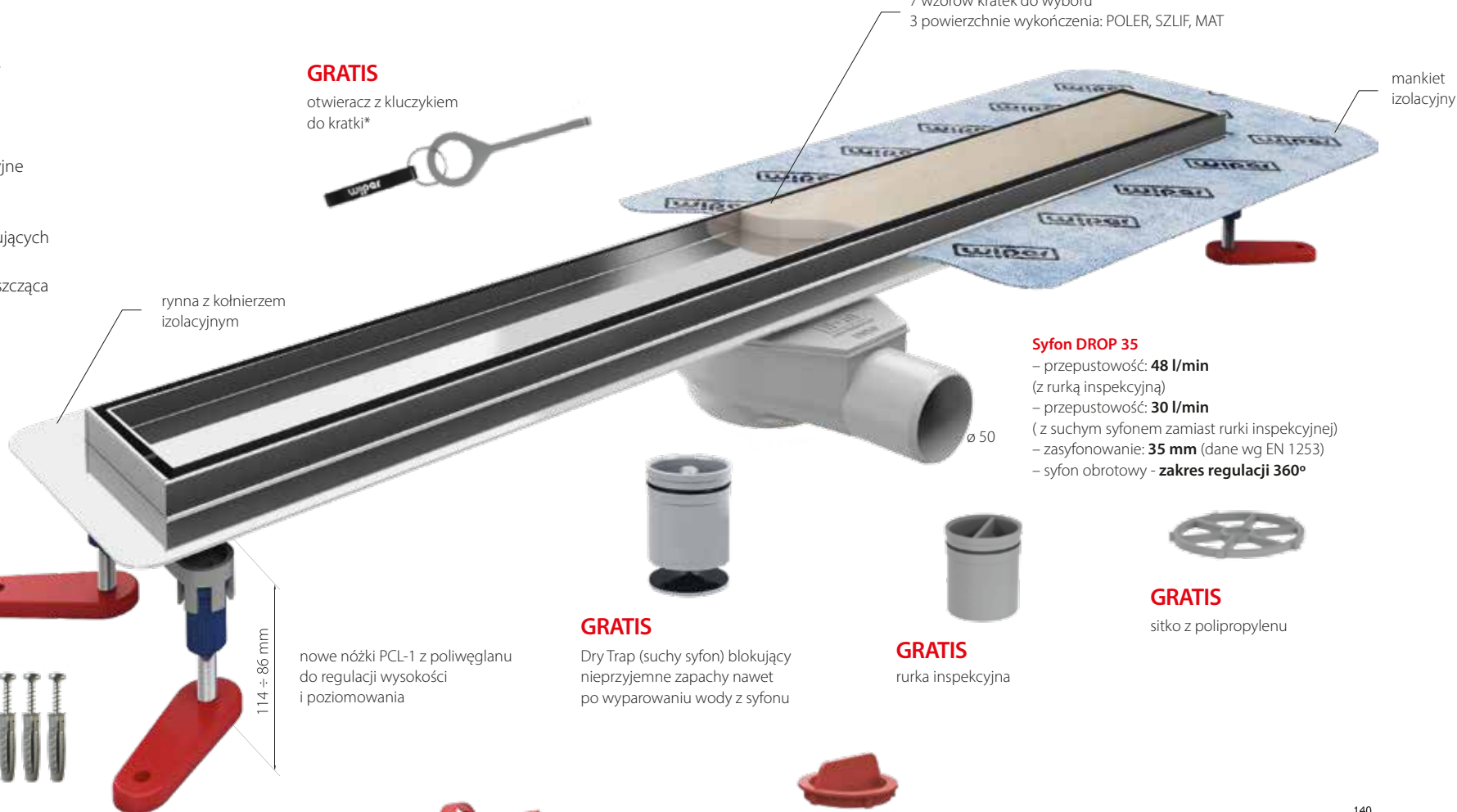

Syfon DROP 35

- przepustowość: **48 l/min** (z rurką inspekcyjną)
- przepustowość: **30 l/min** (z suchym syfonem zamiast rurki inspekcyjnej)
- zasyfonowanie: **35 mm** (dane wg EN 1253)
- syfon obrotowy - **zakres regulacji 360°**

GRATIS

Dry Trap (suchy syfon) blokujący nieprzyjemne zapachy nawet po wyparowaniu wody z syfonu



GRATIS

rurka inspekcyjna



GRATIS

sitko z polipropylenu



GRATIS

zestaw do szybkiego mocowania do podłoża



GRATIS

gadżet firmowy







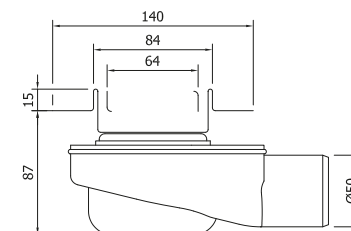

GRATIS

kluczyk do mocowania syfonu



Pełny zestaw **NEW PREMIUM** z syfonem **DROP 35** – kody i ceny

[mm]		PONENTE 		PURE (do wklejenia płytki) 		REVERS - RUSZT 2w1 (do wklejenia płytki/pełna) 		ZONDA 		MISTRAL 		SIROCCO 		TIVANO 	
500	poler	500.0102.01.050	803,8	500.0103.01.050	803,8	500.0253.01.050	803,8	500.0099.01.050	742,3	500.0100.01.050	742,3	500.0101.01.050	742,3	500.0098.01.050	742,3
	szlif	500.0102.02.050	803,8	500.0103.02.050	803,8	500.0253.02.050	803,8	500.0099.02.050	742,3	500.0100.02.050	742,3	500.0101.02.050	742,3	500.0098.02.050	742,3
	mat	500.0102.03.050	803,8	500.0103.03.050	803,8	500.0253.03.050	803,8	500.0099.03.050	742,3	500.0100.03.050	742,3	500.0101.03.050	742,3	500.0098.03.050	742,3
600	poler	500.0102.01.060	854,1	500.0103.01.060	854,1	500.0253.01.060	854,1	500.0099.01.060	796,3	500.0100.01.060	796,3	500.0101.01.060	796,3	500.0098.01.060	796,3
	szlif	500.0102.02.060	854,1	500.0103.02.060	854,1	500.0253.02.060	854,1	500.0099.02.060	796,3	500.0100.02.060	796,3	500.0101.02.060	796,3	500.0098.02.060	796,3
	mat	500.0102.03.060	854,1	500.0103.03.060	854,1	500.0253.03.060	854,1	500.0099.03.060	796,3	500.0100.03.060	796,3	500.0101.03.060	796,3	500.0098.03.060	796,3
700	poler	500.0102.01.070	910,7	500.0103.01.070	910,7	500.0253.01.070	910,7	500.0099.01.070	852,7	500.0100.01.070	852,7	500.0101.01.070	852,7	500.0098.01.070	852,7
	szlif	500.0102.02.070	910,7	500.0103.02.070	910,7	500.0253.02.070	910,7	500.0099.02.070	852,7	500.0100.02.070	852,7	500.0101.02.070	852,7	500.0098.02.070	852,7
	mat	500.0102.03.070	910,7	500.0103.03.070	910,7	500.0253.03.070	910,7	500.0099.03.070	852,7	500.0100.03.070	852,7	500.0101.03.070	852,7	500.0098.03.070	852,7
800	poler	500.0102.01.080	967,2	500.0103.01.080	967,2	500.0253.01.080	967,2	500.0099.01.080	910,7	500.0100.01.080	910,7	500.0101.01.080	910,7	500.0098.01.080	910,7
	szlif	500.0102.02.080	967,2	500.0103.02.080	967,2	500.0253.02.080	967,2	500.0099.02.080	910,7	500.0100.02.080	910,7	500.0101.02.080	910,7	500.0098.02.080	910,7
	mat	500.0102.03.080	967,2	500.0103.03.080	967,2	500.0253.03.080	967,2	500.0099.03.080	910,7	500.0100.03.080	910,7	500.0101.03.080	910,7	500.0098.03.080	910,7
900	poler	500.0102.01.090	1023,8	500.0103.01.090	1023,8	500.0253.01.090	1023,8	500.0099.01.090	966,0	500.0100.01.090	966,0	500.0101.01.090	966,0	500.0098.01.090	966,0
	szlif	500.0102.02.090	1023,8	500.0103.02.090	1023,8	500.0253.02.090	1023,8	500.0099.02.090	966,0	500.0100.02.090	966,0	500.0101.02.090	966,0	500.0098.02.090	966,0
	mat	500.0102.03.090	1023,8	500.0103.03.090	1023,8	500.0253.03.090	1023,8	500.0099.03.090	966,0	500.0100.03.090	966,0	500.0101.03.090	966,0	500.0098.03.090	966,0
1000	poler	500.0102.01.100	1082,9	500.0103.01.100	1082,9	500.0253.01.100	1082,9	500.0099.01.100	1025,2	500.0100.01.100	1025,2	500.0101.01.100	1025,2	500.0098.01.100	1025,2
	szlif	500.0102.02.100	1082,9	500.0103.02.100	1082,9	500.0253.02.100	1082,9	500.0099.02.100	1025,2	500.0100.02.100	1025,2	500.0101.02.100	1025,2	500.0098.02.100	1025,2
	mat	500.0102.03.100	1082,9	500.0103.03.100	1082,9	500.0253.03.100	1082,9	500.0099.03.100	1025,2	500.0100.03.100	1025,2	500.0101.03.100	1025,2	500.0098.03.100	1025,2
1100	poler	500.0102.01.110	1139,7	500.0103.01.110	1139,7	500.0253.01.110	1139,7	500.0099.01.110	1082,9	500.0100.01.110	1082,9	500.0101.01.110	1082,9	500.0098.01.110	1082,9
	szlif	500.0102.02.110	1139,7	500.0103.02.110	1139,7	500.0253.02.110	1139,7	500.0099.02.110	1082,9	500.0100.02.110	1082,9	500.0101.02.110	1082,9	500.0098.02.110	1082,9
	mat	500.0102.03.110	1139,7	500.0103.03.110	1139,7	500.0253.03.110	1139,7	500.0099.03.110	1082,9	500.0100.03.110	1082,9	500.0101.03.110	1082,9	500.0098.03.110	1082,9
1200	poler	500.0102.01.120	1198,7	500.0103.01.120	1198,7	500.0253.01.120	1198,7	500.0099.01.120	1139,7	500.0100.01.120	1139,7	500.0101.01.120	1139,7	500.0098.01.120	1139,7
	szlif	500.0102.02.120	1198,7	500.0103.02.120	1198,7	500.0253.02.120	1198,7	500.0099.02.120	1139,7	500.0100.02.120	1139,7	500.0101.02.120	1139,7	500.0098.02.120	1139,7
	mat	500.0102.03.120	1198,7	500.0103.03.120	1198,7	500.0253.03.120	1198,7	500.0099.03.120	1139,7	500.0100.03.120	1139,7	500.0101.03.120	1139,7	500.0098.03.120	1139,7

ceny katalogowe netto PLN

odpływ WIPER

NEW PREMIUM

w pełnym zestawie z syfonem **DROP 50**



8

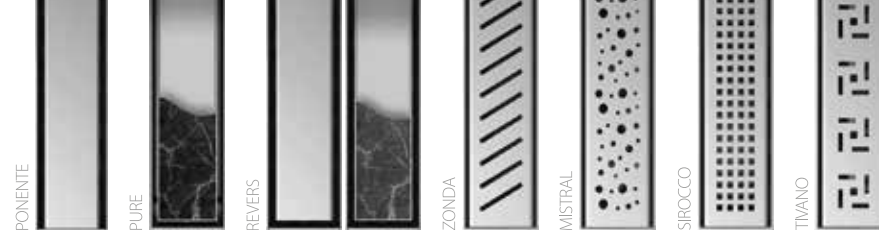

RUSZT 2w1

7 wzorów kratki do wyboru
3 powierzchnie wykończenia: POLER, SZLIF, MAT

W zestawie:

- odpływ prysznicowy PREMIUM
- syfon **DROP 50**
- nowe nóżki regulacyjne
- mankiet izolacyjny
- kluczyk do kratki
- zestaw kołków mocujących
- gadżet firmowy
- odtłuszczająco - czyszcząca szmatka 3M

GRATIS

otwieracz z kluczykiem do kratki*



rywna z kołnierzem izolacyjnym

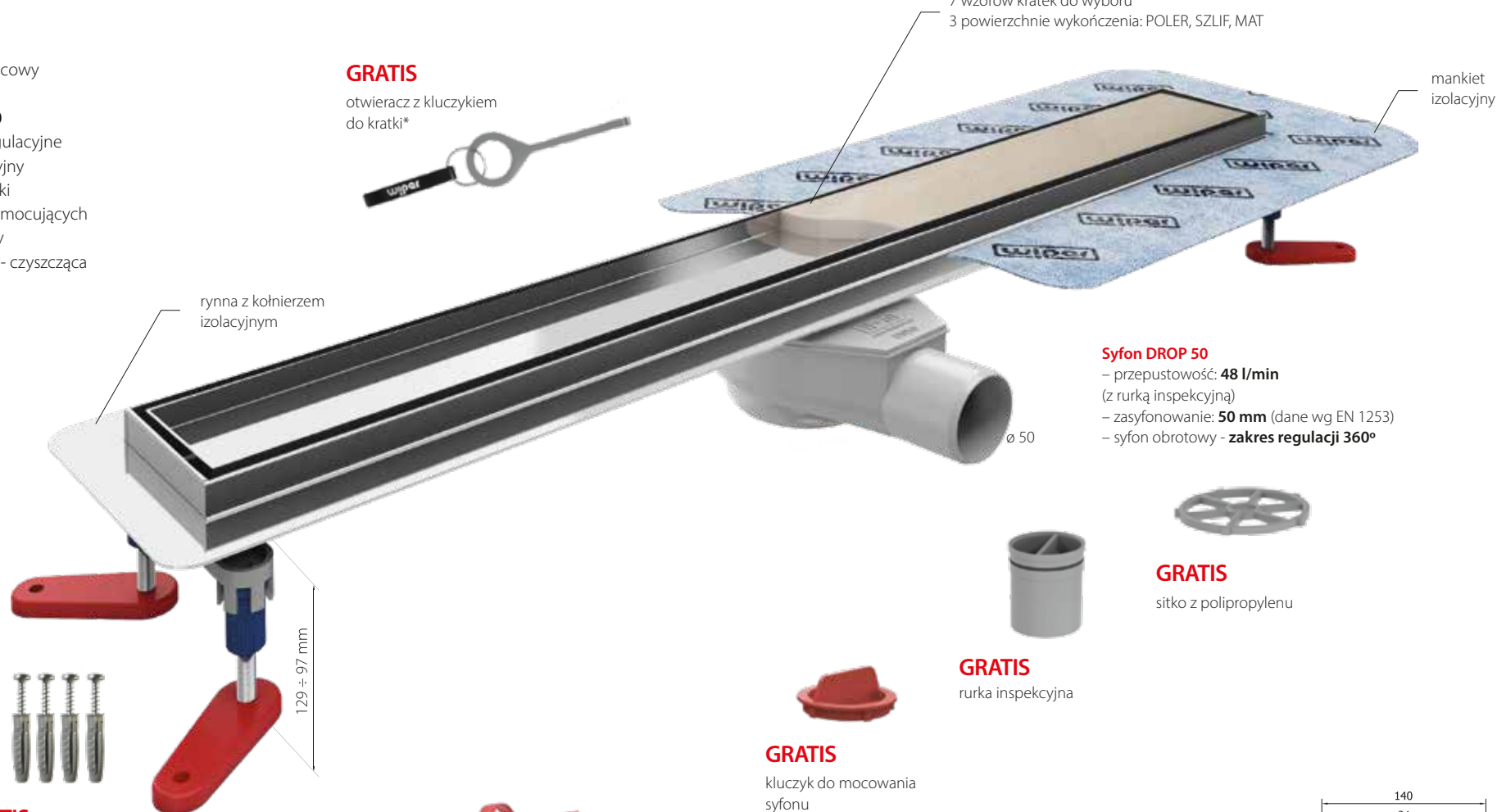

Syfon DROP 50

- przepustowość: **48 l/min** (z rurką inspekcyjną)
- zasyfonowanie: **50 mm** (dane wg EN 1253)
- syfon obrotowy - **zakres regulacji 360°**

GRATIS

sitko z polipropylenu



GRATIS

rurka inspekcyjna



GRATIS

kluczyk do mocowania syfonu



GRATIS

zestaw do szybkiego mocowania do podłoża







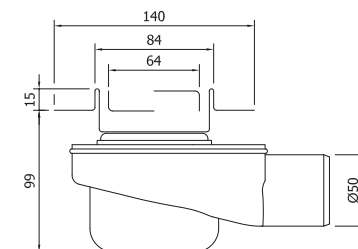

GRATIS

gadżet firmowy

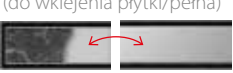

Pełny zestaw **NEW PREMIUM** z syfonem **DROP 50** – kody i ceny

[mm]		PONENTE		PURE (do wklejenia płytki)		REVERS - RUSZT 2w1 (do wklejenia płytki/pełna)		ZONDA		MISTRAL		SIROCCO		TIVANO	
															
500	poler	500.0171.01.050	803,8	500.0172.01.050	803,8	500.0255.01.050	803,8	500.0168.01.050	742,3	500.0169.01.050	742,3	500.0170.01.050	742,3	500.0167.01.050	742,3
	szlif	500.0171.02.050	803,8	500.0172.02.050	803,8	500.0255.02.050	803,8	500.0168.02.050	742,3	500.0169.02.050	742,3	500.0170.02.050	742,3	500.0167.02.050	742,3
	mat	500.0171.03.050	803,8	500.0172.03.050	803,8	500.0255.03.050	803,8	500.0168.03.050	742,3	500.0169.03.050	742,3	500.0170.03.050	742,3	500.0167.03.050	742,3
600	poler	500.0171.01.060	854,1	500.0172.01.060	854,1	500.0255.01.060	854,1	500.0168.01.060	796,3	500.0169.01.060	796,3	500.0170.01.060	796,3	500.0167.01.060	796,3
	szlif	500.0171.02.060	854,1	500.0172.02.060	854,1	500.0255.02.060	854,1	500.0168.02.060	796,3	500.0169.02.060	796,3	500.0170.02.060	796,3	500.0167.02.060	796,3
	mat	500.0171.03.060	854,1	500.0172.03.060	854,1	500.0255.03.060	854,1	500.0168.03.060	796,3	500.0169.03.060	796,3	500.0170.03.060	796,3	500.0167.03.060	796,3
700	poler	500.0171.01.070	910,7	500.0172.01.070	910,7	500.0255.01.070	910,7	500.0168.01.070	852,7	500.0169.01.070	852,7	500.0170.01.070	852,7	500.0167.01.070	852,7
	szlif	500.0171.02.070	910,7	500.0172.02.070	910,7	500.0255.02.070	910,7	500.0168.02.070	852,7	500.0169.02.070	852,7	500.0170.02.070	852,7	500.0167.02.070	852,7
	mat	500.0171.03.070	910,7	500.0172.03.070	910,7	500.0255.03.070	910,7	500.0168.03.070	852,7	500.0169.03.070	852,7	500.0170.03.070	852,7	500.0167.03.070	852,7
800	poler	500.0171.01.080	967,2	500.0172.01.080	967,2	500.0255.01.080	967,2	500.0168.01.080	910,7	500.0169.01.080	910,7	500.0170.01.080	910,7	500.0167.01.080	910,7
	szlif	500.0171.02.080	967,2	500.0172.02.080	967,2	500.0255.02.080	967,2	500.0168.02.080	910,7	500.0169.02.080	910,7	500.0170.02.080	910,7	500.0167.02.080	910,7
	mat	500.0171.03.080	967,2	500.0172.03.080	967,2	500.0255.03.080	967,2	500.0168.03.080	910,7	500.0169.03.080	910,7	500.0170.03.080	910,7	500.0167.03.080	910,7
900	poler	500.0171.01.090	1023,8	500.0172.01.090	1023,8	500.0255.01.090	1023,8	500.0168.01.090	966,0	500.0169.01.090	966,0	500.0170.01.090	966,0	500.0167.01.090	966,0
	szlif	500.0171.02.090	1023,8	500.0172.02.090	1023,8	500.0255.02.090	1023,8	500.0168.02.090	966,0	500.0169.02.090	966,0	500.0170.02.090	966,0	500.0167.02.090	966,0
	mat	500.0171.03.090	1023,8	500.0172.03.090	1023,8	500.0255.03.090	1023,8	500.0168.03.090	966,0	500.0169.03.090	966,0	500.0170.03.090	966,0	500.0167.03.090	966,0
1000	poler	500.0171.01.100	1082,9	500.0172.01.100	1082,9	500.0255.01.100	1082,9	500.0168.01.100	1025,2	500.0169.01.100	1025,2	500.0170.01.100	1025,2	500.0167.01.100	1025,2
	szlif	500.0171.02.100	1082,9	500.0172.02.100	1082,9	500.0255.02.100	1082,9	500.0168.02.100	1025,2	500.0169.02.100	1025,2	500.0170.02.100	1025,2	500.0167.02.100	1025,2
	mat	500.0171.03.100	1082,9	500.0172.03.100	1082,9	500.0255.03.100	1082,9	500.0168.03.100	1025,2	500.0169.03.100	1025,2	500.0170.03.100	1025,2	500.0167.03.100	1025,2
1100	poler	500.0171.01.110	1139,7	500.0172.01.110	1139,7	500.0255.01.110	1139,7	500.0168.01.110	1082,9	500.0169.01.110	1082,9	500.0170.01.110	1082,9	500.0167.01.110	1082,9
	szlif	500.0171.02.110	1139,7	500.0172.02.110	1139,7	500.0255.02.110	1139,7	500.0168.02.110	1082,9	500.0169.02.110	1082,9	500.0170.02.110	1082,9	500.0167.02.110	1082,9
	mat	500.0171.03.110	1139,7	500.0172.03.110	1139,7	500.0255.03.110	1139,7	500.0168.03.110	1082,9	500.0169.03.110	1082,9	500.0170.03.110	1082,9	500.0167.03.110	1082,9
1200	poler	500.0171.01.120	1198,7	500.0172.01.120	1198,7	500.0255.01.120	1198,7	500.0168.01.120	1139,7	500.0169.01.120	1139,7	500.0170.01.120	1139,7	500.0167.01.120	1139,7
	szlif	500.0171.02.120	1198,7	500.0172.02.120	1198,7	500.0255.02.120	1198,7	500.0168.02.120	1139,7	500.0169.02.120	1139,7	500.0170.02.120	1139,7	500.0167.02.120	1139,7
	mat	500.0171.03.120	1198,7	500.0172.03.120	1198,7	500.0255.03.120	1198,7	500.0168.03.120	1139,7	500.0169.03.120	1139,7	500.0170.03.120	1139,7	500.0167.03.120	1139,7

ceny katalogowe netto PLN

odpływ WIPER

NEW PREMIUM

w pełnym zestawie z syfonem **CURLING**



10

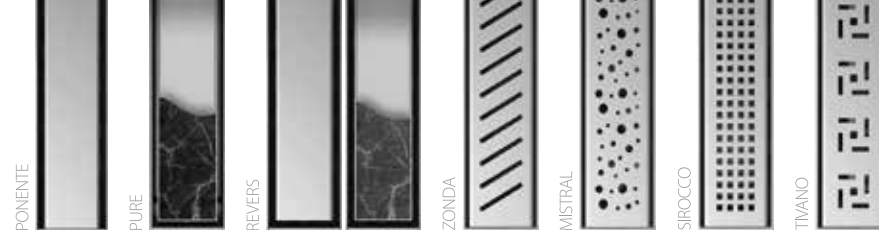

RUSZT 2w1

7 wzorów kratki do wyboru
3 powierzchnie wykończenia: POLER, SZLIF, MAT

W zestawie:

- odpływ prysznicowy PREMIUM
- syfon **CURLING**
- nowe nóżki regulacyjne
- mankiet izolacyjny
- kluczyk do kratki
- zestaw kołków mocujących
- gadżet firmowy
- odtłuszczająco - czyszcząca szmatka 3M

GRATIS

otwieracz z kluczykiem do kratki*



rywna z kołnierzem izolacyjnym



*syfon pionowy

Syfon **CURLING**

- syfon pionowy
- przepustowość: **55 l/min** (dane wg PN-EN 1253, 20 mm śpiętrzenia)
- zasyfonowanie: **25 mm** (dane wg EN 1253)
- do podłączenia z rurą kanalizacyjną bez kielicha **f50** (tzw. bosą rurą)



GRATIS

sitko z polipropylenu



129 ÷ 97 mm

nowe nóżki PCL-1 z poliwęglanu do regulacji wysokości i poziomowania



GRATIS

zestaw do szybkiego mocowania do podłoża



GRATIS





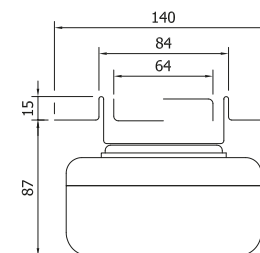

kluczyk do mocowania syfonu

GRATIS

gadżet firmowy



Pełny zestaw **NEW PREMIUM** z syfonem **CURLING** – kody i ceny

[mm]		PONENTE 		PURE (do wklejenia płytki) 		REVERS - RUSZT 2w1 (do wklejenia płytki/pełna) 		ZONDA 		MISTRAL 		SIROCCO 		TIVANO 	
500	poler	500.0644.01.050	803,8	500.0645.01.050	803,8	500.0633.01.050	803,8	500.0646.01.050	742,3	500.0647.01.050	742,3	500.0648.01.050	742,3	500.0649.01.050	742,3
	szlif	500.0644.02.050	803,8	500.0645.02.050	803,8	500.0633.01.050	803,8	500.0646.02.050	742,3	500.0647.02.050	742,3	500.0648.02.050	742,3	500.0649.02.050	742,3
	mat	500.0644.03.050	803,8	500.0645.03.050	803,8	500.0633.03.050	803,8	500.0646.03.050	742,3	500.0647.03.050	742,3	500.0648.03.050	742,3	500.0649.03.050	742,3
600	poler	500.0644.01.060	854,1	500.0645.01.060	854,1	500.0633.01.060	854,1	500.0646.01.060	796,3	500.0647.01.060	796,3	500.0648.01.060	796,3	500.0649.01.060	796,3
	szlif	500.0644.02.060	854,1	500.0645.02.060	854,1	500.0633.02.060	854,1	500.0646.02.060	796,3	500.0647.02.060	796,3	500.0648.02.060	796,3	500.0649.02.060	796,3
	mat	500.0644.03.060	854,1	500.0645.03.060	854,1	500.0633.03.060	854,1	500.0646.03.060	796,3	500.0647.03.060	796,3	500.0648.03.060	796,3	500.0649.03.060	796,3
700	poler	500.0644.01.070	910,7	500.0645.01.070	910,7	500.0633.01.070	910,7	500.0646.01.070	852,7	500.0647.01.070	852,7	500.0648.01.070	852,7	500.0649.01.070	852,7
	szlif	500.0644.02.070	910,7	500.0645.02.070	910,7	500.0633.02.070	910,7	500.0646.02.070	852,7	500.0647.02.070	852,7	500.0648.02.070	852,7	500.0649.02.070	852,7
	mat	500.0644.03.070	910,7	500.0645.03.070	910,7	500.0633.03.070	910,7	500.0646.03.070	852,7	500.0647.03.070	852,7	500.0648.03.070	852,7	500.0649.03.070	852,7
800	poler	500.0644.01.080	967,2	500.0645.01.080	967,2	500.0633.01.080	967,2	500.0646.01.080	910,7	500.0647.01.080	910,7	500.0648.01.080	910,7	500.0649.01.080	910,7
	szlif	500.0644.02.080	967,2	500.0645.02.080	967,2	500.0633.02.080	967,2	500.0646.02.080	910,7	500.0647.02.080	910,7	500.0648.02.080	910,7	500.0649.02.080	910,7
	mat	500.0644.03.080	967,2	500.0645.03.080	967,2	500.0633.03.080	967,2	500.0646.03.080	910,7	500.0647.03.080	910,7	500.0648.03.080	910,7	500.0649.03.080	910,7
900	poler	500.0644.01.090	1023,8	500.0645.01.090	1023,8	500.0633.01.090	1023,8	500.0646.01.090	966,0	500.0647.01.090	966,0	500.0648.01.090	966,0	500.0649.01.090	966,0
	szlif	500.0644.02.090	1023,8	500.0645.02.090	1023,8	500.0633.02.090	1023,8	500.0646.02.090	966,0	500.0647.02.090	966,0	500.0648.02.090	966,0	500.0649.02.090	966,0
	mat	500.0644.03.090	1023,8	500.0645.03.090	1023,8	500.0633.03.090	1023,8	500.0646.03.090	966,0	500.0647.03.090	966,0	500.0648.03.090	966,0	500.0649.03.090	966,0
1000	poler	500.0644.01.100	1082,9	500.0645.01.100	1082,9	500.0633.01.100	1082,9	500.0646.01.100	1025,2	500.0647.01.100	1025,2	500.0648.01.100	1025,2	500.0649.01.100	1025,2
	szlif	500.0644.02.100	1082,9	500.0645.02.100	1082,9	500.0633.02.100	1082,9	500.0646.02.100	1025,2	500.0647.02.100	1025,2	500.0648.02.100	1025,2	500.0649.02.100	1025,2
	mat	500.0644.03.100	1082,9	500.0645.03.100	1082,9	500.0633.03.100	1082,9	500.0646.03.100	1025,2	500.0647.03.100	1025,2	500.0648.03.100	1025,2	500.0649.03.100	1025,2
1100	poler	500.0644.01.110	1139,7	500.0645.01.110	1139,7	500.0633.01.110	1139,7	500.0646.01.110	1082,9	500.0647.01.110	1082,9	500.0648.01.110	1082,9	500.0649.01.110	1082,9
	szlif	500.0644.02.110	1139,7	500.0645.02.110	1139,7	500.0633.02.110	1139,7	500.0646.02.110	1082,9	500.0647.02.110	1082,9	500.0648.02.110	1082,9	500.0649.02.110	1082,9
	mat	500.0644.03.110	1139,7	500.0645.03.110	1139,7	500.0633.03.110	1139,7	500.0646.03.110	1082,9	500.0647.03.110	1082,9	500.0648.03.110	1082,9	500.0649.03.110	1082,9
1200	poler	500.0644.01.120	1198,7	500.0645.01.120	1198,7	500.0633.01.120	1198,7	500.0646.01.120	1139,7	500.0647.01.120	1139,7	500.0648.01.120	1139,7	500.0649.01.120	1139,7
	szlif	500.0644.02.120	1198,7	500.0645.02.120	1198,7	500.0633.02.120	1198,7	500.0646.02.120	1139,7	500.0647.02.120	1139,7	500.0648.02.120	1139,7	500.0649.02.120	1139,7
	mat	500.0644.03.120	1198,7	500.0645.03.120	1198,7	500.0633.03.120	1198,7	500.0646.03.120	1139,7	500.0647.03.120	1139,7	500.0648.03.120	1139,7	500.0649.03.120	1139,7

ceny katalogowe netto PLN

odpływ WIPER

NEW PREMIUM GLASS

w pełnym zestawie z syfonem **SNAKE/DROP 35/DROP 50/CURLING**

W zestawie:

- odpływ prysznicowy PREMIUM GLASS (white/black)
- szkło hartowane gr. 8 mm
- syfon **SNAKE/DROP 35/ DROP 50 /CURLING**
- suchy syfon
- nowe nóżki regulacyjne
- mankiet izolacyjny
- kluczyk do kratki
- zestaw kołków mocujących
- osłona syfonu (dla syfonu snake)
- gadżet firmowy
- odtłuszczająco - czyszcząca szmatka 3M

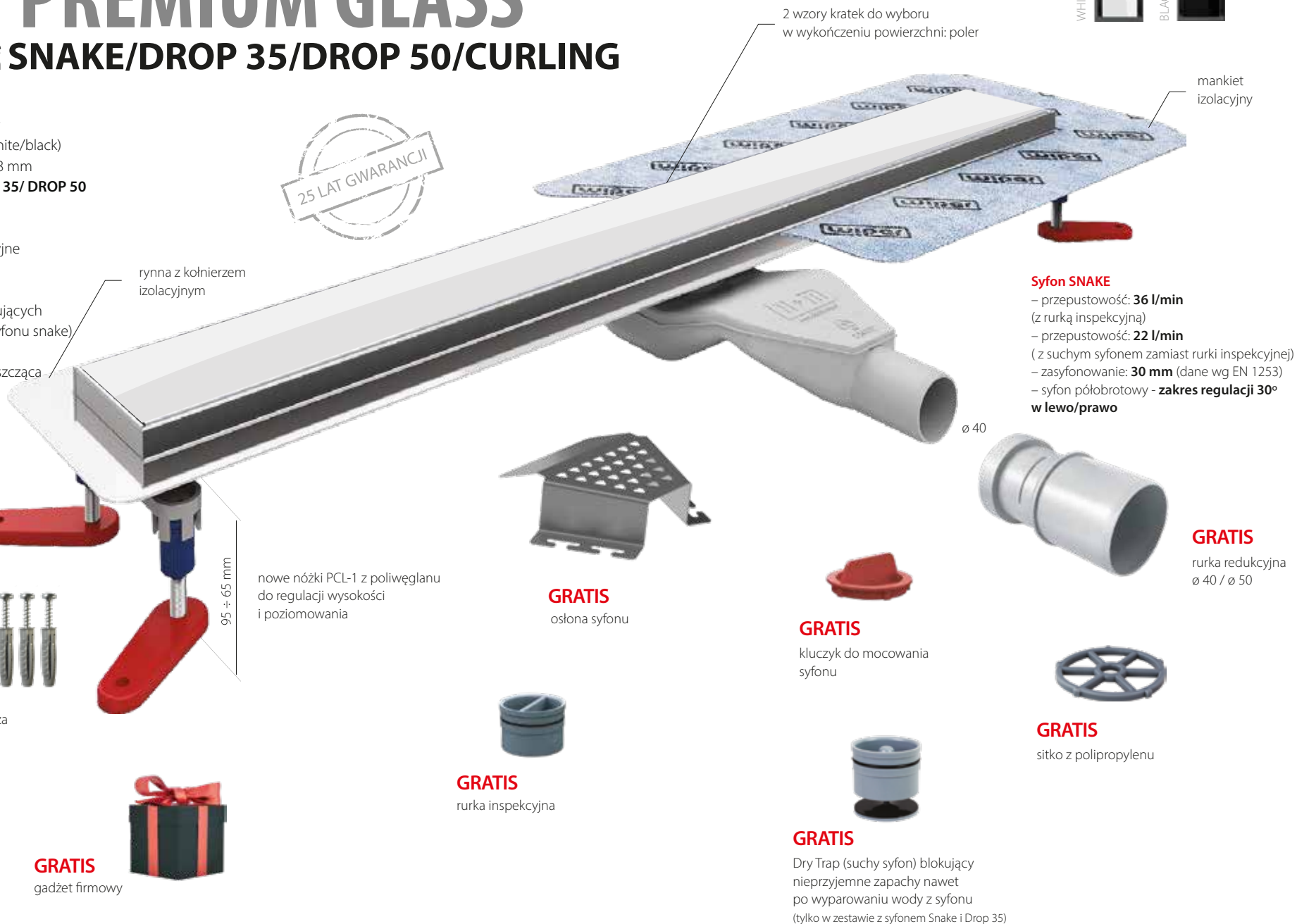

WHITE GLASS

BLACK GLASS

2 wzory kratki do wyboru w wykończeniu powierzchni: poler

mankiet izolacyjny

rywna z kołnierzem izolacyjnym

Syfon SNAKE

- przepustowość: **36 l/min** (z rurką inspekcyjną)
- przepustowość: **22 l/min** (z suchym syfonem zamiast rurki inspekcyjnej)
- zasyfonowanie: **30 mm** (dane wg EN 1253)
- syfon półobrotowy - **zakres regulacji 30° w lewo/prawo**

ø 40

GRATIS

rurka redukcyjna ø 40 / ø 50

GRATIS

osłona syfonu

GRATIS

kluczyk do mocowania syfonu

GRATIS

sitko z polipropylenu

GRATIS

rurka inspekcyjna

GRATIS

Dry Trap (suchy syfon) blokujący nieprzyjemne zapachy nawet po wyparowaniu wody z syfonu (tylko w zestawie z syfonem Snake i Drop 35)

GRATIS

zestaw do szybkiego mocowania do podłoża

95 ÷ 65 mm





nowe nóżki PCL-1 z poliwęglanu do regulacji wysokości i poziomowania

GRATIS

gadżet firmowy



Pełny zestaw **PREMIUM GLASS** z syfonem **SNAKE/DROP 35/DROP 50/CURLING** – kody i ceny

[mm]		WHITE GLASS		WHITE GLASS		WHITE GLASS		WHITE GLASS	
		 SNAKE		 DROP 35		 DROP 50		 CURLING	
500	poler	500.0380.01.050	904,9	500.0381.01.050	904,9	500.0382.01.050	904,9	500.0650.01.050	904,9
600	poler	500.0380.01.060	974,5	500.0381.01.060	974,5	500.0382.01.060	974,5	500.0650.01.060	974,5
700	poler	500.0380.01.070	1045,1	500.0381.01.070	1045,1	500.0382.01.070	1045,1	500.0650.01.070	1045,1
800	poler	500.038001.080	1120,9	500.0381.01.080	1120,9	500.0382.01.080	1120,9	500.0650.01.080	1120,9
900	poler	500.0380.01.090	1202,0	500.0381.01.090	1202,0	500.0382.01.090	1202,0	500.0650.01.090	1202,0
1000	poler	500.0380.01.100	1285,7	500.0381.01.100	1285,7	500.0382.01.100	1285,7	500.0650.01.100	1285,7
1100	poler	500.0380.01.110	1361,7	500.0381.01.110	1361,7	500.0382.01.110	1361,7	500.0650.01.110	1361,7
1200	poler	500.0380.01.120	1434,8	500.0381.01.120	1434,8	500.0382.01.120	1434,8	500.0650.01.120	1434,8

ceny katalogowe netto PLN

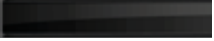
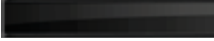
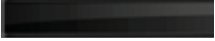
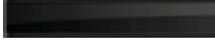
[mm]		BLACK GLASS		BLACK GLASS		BLACK GLASS		BLACK GLASS	
		 SNAKE		 DROP 35		 DROP 50		 CURLING	
500	poler	500.0383.01.050	904,9	500.0384.01.050	904,9	500.0385.01.050	904,9	500.0651.01.050	904,9
600	poler	500.0383.01.060	974,5	500.0384.01.060	974,5	500.0385.01.060	974,5	500.0651.01.060	974,5
700	poler	500.0383.01.070	1045,1	500.0384.01.070	1045,1	500.0385.01.070	1045,1	500.0651.01.070	1045,1
800	poler	500.0383.01.080	1120,9	500.0384.01.080	1120,9	500.0385.01.080	1120,9	500.0651.01.080	1120,9
900	poler	500.0383.01.090	1202,0	500.0384.01.090	1202,0	500.0385.01.090	1202,0	500.0651.01.090	1202,0
1000	poler	500.0383.01.100	1285,7	500.0384.01.100	1285,7	500.0385.01.100	1285,7	500.0651.01.100	1285,7
1100	poler	500.0383.01.110	1361,7	500.0384.01.110	1361,7	500.0385.01.110	1361,7	500.0651.01.110	1361,7
1200	poler	500.0383.01.120	1434,8	500.0384.01.120	1434,8	500.0385.01.120	1434,8	500.0651.01.120	1434,8

ceny katalogowe netto PLN

SNAKE

- przepustowość: **36 l/min** (z rurką inspekcyjną)
- przepustowość: **22 l/min** (z suchym syfonem zamiast rurki inspekcyjnej)
- zasyfonowanie: **30 mm** (dane wg EN 1253)
- syfon półobrotowy - **zakres regulacji 30° w lewo/prawo**

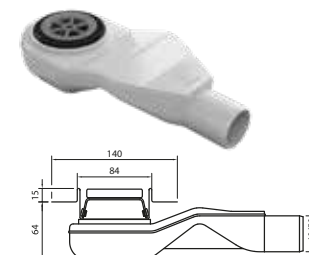

DROP 35

- przepustowość: **48 l/min** (z rurką inspekcyjną)
- przepustowość: **30 l/min** (z suchym syfonem zamiast rurki inspekcyjnej)
- zasyfonowanie: **35 mm** (dane wg EN 1253)
- syfon obrotowy - **zakres regulacji 360°**

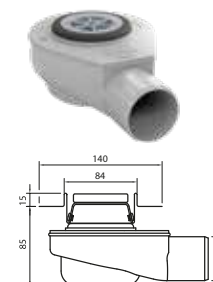

DROP 50

- przepustowość: **48 l/min** (z rurką inspekcyjną)
- zasyfonowanie: **50 mm** (dane wg EN 1253)
- syfon obrotowy - **zakres regulacji 360°**

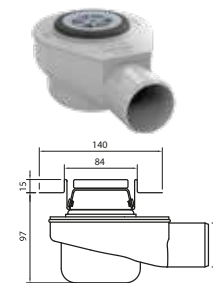

CURLING

- syfon pionowy
- przepustowość: **55 l/min** (dane wg PN-EN 1253, 20 mm spiętrzenia)
- zasyfonowanie: **25 mm** (dane wg EN 1253)
- do podłączenia z rurą kanalizacyjną bez kielicha **fi50** (tzw. bosą rurą)

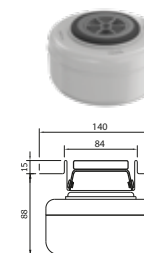

odpływ WIPER

NEW PREMIUM ZK

w pełnym zestawie z syfonem **SNAKE**



W zestawie:

- odpływ prysznicowy PREMIUM ZK
- syfon **SNAKE** z rurką redukcyjną $\varnothing 40 / \varnothing 50$
- suchy syfon
- nowe nóżki regulacyjne
- mankiet izolacyjny
- kluczyk do kratki
- zestaw kołków mocujących
- osłona syfonu
- gadżet firmowy
- odtłuszczająco - czyszcząca szmatka 3M

GRATIS

otwieracz z kluczykiem do kratki*



rywna z zagiętym kołnierzem izolacyjnym



RUSZT 2w1

7 wzorów kratki do wyboru
3 powierzchnie wykończenia: POLER, SZLIF, MAT

Syfon SNAKE

- przepustowość: **36 l/min** (z rurką inspekcyjną)
- przepustowość: **22 l/min** (z suchym syfonem zamiast rurki inspekcyjnej)
- zasyfonowanie: **30 mm** (dane wg EN 1253)
- syfon półobrotowy - **zakres regulacji 30° w lewo/prawo**



nowe nóżki PCL-1 z poliwęglanu do regulacji wysokości i poziomowania

GRATIS
osłona syfonu



GRATIS
kluczyk do mocowania syfonu



GRATIS
rurka redukcyjna $\varnothing 40 / \varnothing 50$



GRATIS
rurka inspekcyjna



GRATIS
sitko z polipropylenu



GRATIS
zestaw do szybkiego mocowania do podłoża







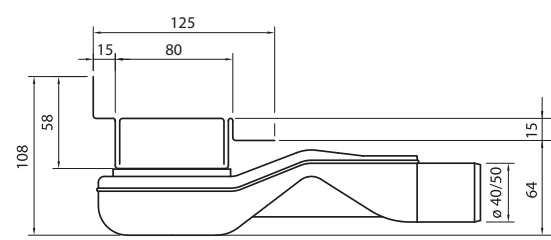

GRATIS
gadżet firmowy



GRATIS
Dry Trap (suchy syfon) blokujący nieprzyjemne zapachy nawet po wyparowaniu wody z syfonu



Pełny zestaw **NEW PREMIUM ZK** z syfonem **SNAKE** – kody i ceny

[mm]		PONENTE		PURE (do wklejenia płytki)		REVERS - RUSZT 2w1 (do wklejenia płytki/pełna)		ZONDA		MISTRAL		SIROCCO		TIVANO	
															
500	poler	500.0184.01.050	994,3	500.0185.01.050	994,3	500.0252.01.050	994,3	500.0181.01.050	931,3	500.0182.01.050	931,3	500.0183.01.050	931,3	500.0180.01.050	931,3
	szlif	500.0184.02.050	994,3	500.0185.02.050	994,3	500.0252.02.050	994,3	500.0181.02.050	931,3	500.0182.02.050	931,3	500.0183.02.050	931,3	500.0180.02.050	931,3
	mat	500.0184.03.050	994,3	500.0185.03.050	994,3	500.0252.03.050	994,3	500.0181.03.050	931,3	500.0182.03.050	931,3	500.0183.03.050	931,3	500.0180.03.050	931,3
600	poler	500.0184.01.060	1057,2	500.0185.01.060	1057,2	500.0252.01.060	1057,2	500.0181.01.060	994,3	500.0182.01.060	994,3	500.0183.01.060	994,3	500.0180.01.060	994,3
	szlif	500.0184.02.060	1057,2	500.0185.02.060	1057,2	500.0252.02.060	1057,2	500.0181.02.060	994,3	500.0182.02.060	994,3	500.0183.02.060	994,3	500.0180.02.060	994,3
	mat	500.0184.03.060	1057,2	500.0185.03.060	1057,2	500.0252.03.060	1057,2	500.0181.03.060	994,3	500.0182.03.060	994,3	500.0183.03.060	994,3	500.0180.03.060	994,3
700	poler	500.0184.01.070	1120,2	500.0185.01.070	1120,2	500.0252.01.070	1120,2	500.0181.01.070	1056,1	500.0182.01.070	1056,1	500.0183.01.070	1056,1	500.0180.01.070	1056,1
	szlif	500.0184.02.070	1120,2	500.0185.02.070	1120,2	500.0252.02.070	1120,2	500.0181.02.070	1056,1	500.0182.02.070	1056,1	500.0183.02.070	1056,1	500.0180.02.070	1056,1
	mat	500.0184.03.070	1120,2	500.0185.03.070	1120,2	500.0252.03.070	1120,2	500.0181.03.070	1056,1	500.0182.03.070	1056,1	500.0183.03.070	1056,1	500.0180.03.070	1056,1
800	poler	500.0184.01.080	1183,0	500.0185.01.080	1183,0	500.0252.01.080	1183,0	500.0181.01.080	1118,9	500.0182.01.080	1118,9	500.0183.01.080	1118,9	500.0180.01.080	1118,9
	szlif	500.0184.02.080	1183,0	500.0185.02.080	1183,0	500.0252.02.080	1183,0	500.0181.02.080	1118,9	500.0182.02.080	1118,9	500.0183.02.080	1118,9	500.0180.02.080	1118,9
	mat	500.0184.03.080	1183,0	500.0185.03.080	1183,0	500.0252.03.080	1183,0	500.0181.03.080	1118,9	500.0182.03.080	1118,9	500.0183.03.080	1118,9	500.0180.03.080	1118,9
900	poler	500.0184.01.090	1246,1	500.0185.01.090	1246,1	500.0252.01.090	1246,1	500.0181.01.090	1181,9	500.0182.01.090	1181,9	500.0183.01.090	1181,9	500.0180.01.090	1181,9
	szlif	500.0184.02.090	1246,1	500.0185.02.090	1246,1	500.0252.02.090	1246,1	500.0181.02.090	1181,9	500.0182.02.090	1181,9	500.0183.02.090	1181,9	500.0180.02.090	1181,9
	mat	500.0184.03.090	1246,1	500.0185.03.090	1246,1	500.0252.03.090	1246,1	500.0181.03.090	1181,9	500.0182.03.090	1181,9	500.0183.03.090	1181,9	500.0180.03.090	1181,9
1000	poler	500.0184.01.100	1307,8	500.0185.01.100	1307,8	500.0252.01.100	1307,8	500.0181.01.100	1244,7	500.0182.01.100	1244,7	500.0183.01.100	1244,7	500.0180.01.100	1244,7
	szlif	500.0184.02.100	1307,8	500.0185.02.100	1307,8	500.0252.02.100	1307,8	500.0181.02.100	1244,7	500.0182.02.100	1244,7	500.0183.02.100	1244,7	500.0180.02.100	1244,7
	mat	500.0184.03.100	1307,8	500.0185.03.100	1307,8	500.0252.03.100	1307,8	500.0181.03.100	1244,7	500.0182.03.100	1244,7	500.0183.03.100	1244,7	500.0180.03.100	1244,7
1100	poler	500.0184.01.110	1370,7	500.0185.01.110	1370,7	500.0252.01.110	1370,7	500.0181.01.110	1307,9	500.0182.01.110	1307,9	500.0183.01.110	1307,9	500.0180.01.110	1307,9
	szlif	500.0184.02.110	1370,7	500.0185.02.110	1370,7	500.0252.02.110	1370,7	500.0181.02.110	1307,9	500.0182.02.110	1307,9	500.0183.02.110	1307,9	500.0180.02.110	1307,9
	mat	500.0184.03.110	1370,7	500.0185.03.110	1370,7	500.0252.03.110	1370,7	500.0181.03.110	1307,9	500.0182.03.110	1307,9	500.0183.03.110	1307,9	500.0180.03.110	1307,9
1200	poler	500.0184.01.120	1433,7	500.0185.01.120	1433,7	500.0252.01.120	1433,7	500.0181.01.120	1370,7	500.0182.01.120	1370,7	500.0183.01.120	1370,7	500.0180.01.120	1370,7
	szlif	500.0184.02.120	1433,7	500.0185.02.120	1433,7	500.0252.02.120	1433,7	500.0181.02.120	1370,7	500.0182.02.120	1370,7	500.0183.02.120	1370,7	500.0180.02.120	1370,7
	mat	500.0184.03.120	1433,7	500.0185.03.120	1433,7	500.0252.03.120	1433,7	500.0181.03.120	1370,7	500.0182.03.120	1370,7	500.0183.03.120	1370,7	500.0180.03.120	1370,7

ceny katalogowe netto PLN

odpływ WIPER

NEW PREMIUM ZK

w pełnym zestawie z syfonem **DROP 35**



16

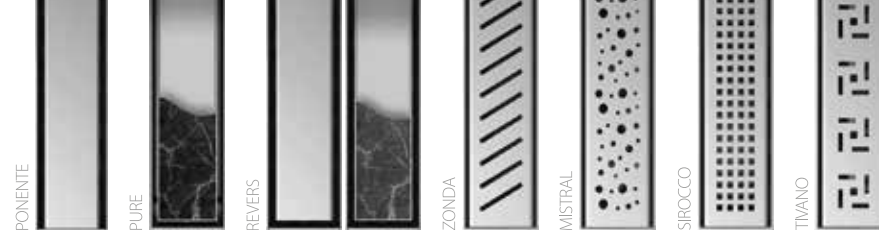

W zestawie:

- odpływ prysznicowy PREMIUM ZK
- syfon **DROP 35**
- suchy syfon
- nowe nóżki regulacyjne
- mankiet izolacyjny
- kluczyk do kratki
- zestaw kołków mocujących
- gadżet firmowy
- odtłuszczająco - czyszcząca szmatka 3M

GRATIS

otwieracz z kluczykiem do kratki*



rywna z zagiętym kołnierzem izolacyjnym



mankiet izolacyjny

RUSZT 2w1

7 wzorów kratki do wyboru
3 powierzchnie wykończenia: POLER, SZLIF, MAT

Syfon DROP 35

- przepustowość: **48 l/min** (z rurką inspekcyjną)
- przepustowość: **30 l/min** (z suchym syfonem zamiast rurki inspekcyjnej)
- zasyfonowanie: **35 mm** (dane wg EN 1253)
- syfon obrotowy - **zakres regulacji 360°**



GRATIS

Dry Trap (suchy syfon) blokujący nieprzyjemne zapachy nawet po wyparowaniu wody z syfonu



GRATIS

rurka inspekcyjna



GRATIS

sitko z polipropylenu



nowe nóżki PCL-1 z poliwęglanu do regulacji wysokości i poziomowania

GRATIS

zestaw do szybkiego mocowania do podłoża



GRATIS

gadżet firmowy







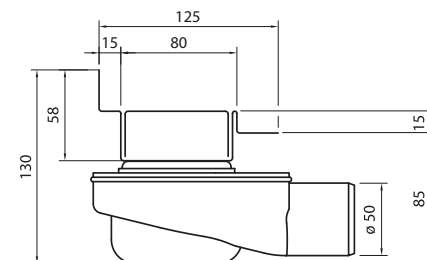

GRATIS

kluczyk do mocowania syfonu



Pełny zestaw **NEW PREMIUM ZK** z syfonem **DROP 35** – kody i ceny

[mm]		PONENTE		PURE (do wklejenia płytki)		REVERS - RUSZT 2w1 (do wklejenia płytki/pełna)		ZONDA		MISTRAL		SIROCCO		TIVANO	
															
500	poler	500.0190.01.050	994,3	500.0191.01.050	994,3	500.0254.01.050	994,3	500.0187.01.050	931,3	500.0188.01.050	931,3	500.0189.01.050	931,3	500.0186.01.050	931,3
	szlif	500.0190.02.050	994,3	500.0191.02.050	994,3	500.0254.02.050	994,3	500.0187.02.050	931,3	500.0188.02.050	931,3	500.0189.02.050	931,3	500.0186.02.050	931,3
	mat	500.0190.03.050	994,3	500.0191.03.050	994,3	500.0254.03.050	994,3	500.0187.03.050	931,3	500.0188.03.050	931,3	500.0189.03.050	931,3	500.0186.03.050	931,3
600	poler	500.0190.01.060	1057,2	500.0191.01.060	1057,2	500.0254.01.060	1057,2	500.0187.01.060	994,3	500.0188.01.060	994,3	500.0189.01.060	994,3	500.0186.01.060	994,3
	szlif	500.0190.02.060	1057,2	500.0191.02.060	1057,2	500.0254.02.060	1057,2	500.0187.02.060	994,3	500.0188.02.060	994,3	500.0189.02.060	994,3	500.0186.02.060	994,3
	mat	500.0190.03.060	1057,2	500.0191.03.060	1057,2	500.0254.03.060	1057,2	500.0187.03.060	994,3	500.0188.03.060	994,3	500.0189.03.060	994,3	500.0186.03.060	994,3
700	poler	500.0190.01.070	1120,2	500.0191.01.070	1120,2	500.0254.01.070	1120,2	500.0187.01.070	1056,1	500.0188.01.070	1056,1	500.0189.01.070	1056,1	500.0186.01.070	1056,1
	szlif	500.0190.02.070	1120,2	500.0191.02.070	1120,2	500.0254.02.070	1120,2	500.0187.02.070	1056,1	500.0188.02.070	1056,1	500.0189.02.070	1056,1	500.0186.02.070	1056,1
	mat	500.0190.03.070	1120,2	500.0191.03.070	1120,2	500.0254.03.070	1120,2	500.0187.03.070	1056,1	500.0188.03.070	1056,1	500.0189.03.070	1056,1	500.0186.03.070	1056,1
800	poler	500.0190.01.080	1183,0	500.0191.01.080	1183,0	500.0254.01.080	1183,0	500.0187.01.080	1118,9	500.0188.01.080	1118,9	500.0189.01.080	1118,9	500.0186.01.080	1118,9
	szlif	500.0190.02.080	1183,0	500.0191.02.080	1183,0	500.0254.02.080	1183,0	500.0187.02.080	1118,9	500.0188.02.080	1118,9	500.0189.02.080	1118,9	500.0186.02.080	1118,9
	mat	500.0190.03.080	1183,0	500.0191.03.080	1183,0	500.0254.03.080	1183,0	500.0187.03.080	1118,9	500.0188.03.080	1118,9	500.0189.03.080	1118,9	500.0186.03.080	1118,9
900	poler	500.0190.01.090	1246,1	500.0191.01.090	1246,1	500.0254.01.090	1246,1	500.0187.01.090	1181,9	500.0188.01.090	1181,9	500.0189.01.090	1181,9	500.0186.01.090	1181,9
	szlif	500.0190.02.090	1246,1	500.0191.02.090	1246,1	500.0254.02.090	1246,1	500.0187.02.090	1181,9	500.0188.02.090	1181,9	500.0189.02.090	1181,9	500.0186.02.090	1181,9
	mat	500.0190.03.090	1246,1	500.0191.03.090	1246,1	500.0254.03.090	1246,1	500.0187.03.090	1181,9	500.0188.03.090	1181,9	500.0189.03.090	1181,9	500.0186.03.090	1181,9
1000	poler	500.0190.01.100	1307,8	500.0191.01.100	1307,8	500.0254.01.100	1307,8	500.0187.01.100	1244,7	500.0188.01.100	1244,7	500.0189.01.100	1244,7	500.0186.01.100	1244,7
	szlif	500.0190.02.100	1307,8	500.0191.02.100	1307,8	500.0254.02.100	1307,8	500.0187.02.100	1244,7	500.0188.02.100	1244,7	500.0189.02.100	1244,7	500.0186.02.100	1244,7
	mat	500.0190.03.100	1307,8	500.0191.03.100	1307,8	500.0254.03.100	1307,8	500.0187.03.100	1244,7	500.0188.03.100	1244,7	500.0189.03.100	1244,7	500.0186.03.100	1244,7
1100	poler	500.0190.01.110	1370,7	500.0191.01.110	1370,7	500.0254.01.110	1370,7	500.0187.01.110	1307,9	500.0188.01.110	1307,9	500.0189.01.110	1307,9	500.0186.01.110	1307,9
	szlif	500.0190.02.110	1370,7	500.0191.02.110	1370,7	500.0254.02.110	1370,7	500.0187.02.110	1307,9	500.0188.02.110	1307,9	500.0189.02.110	1307,9	500.0186.02.110	1307,9
	mat	500.0190.03.110	1370,7	500.0191.03.110	1370,7	500.0254.03.110	1370,7	500.0187.03.110	1307,9	500.0188.03.110	1307,9	500.0189.03.110	1307,9	500.0186.03.110	1307,9
1200	poler	500.0190.01.120	1433,7	500.0191.01.120	1433,7	500.0254.01.120	1433,7	500.0187.01.120	1370,7	500.0188.01.120	1370,7	500.0189.01.120	1370,7	500.0186.01.120	1370,7
	szlif	500.0190.02.120	1433,7	500.0191.02.120	1433,7	500.0254.02.120	1433,7	500.0187.02.120	1370,7	500.0188.02.120	1370,7	500.0189.02.120	1370,7	500.0186.02.120	1370,7
	mat	500.0190.03.120	1433,7	500.0191.03.120	1433,7	500.0254.03.120	1433,7	500.0187.03.120	1370,7	500.0188.03.120	1370,7	500.0189.03.120	1370,7	500.0186.03.120	1370,7

ceny katalogowe netto PLN

odpływ WIPER

NEW PREMIUM ZK

w pełnym zestawie z syfonem **DROP 50**



18



GRATIS

otwieracz z kluczykiem do kratki*



W zestawie:

- odpływ prysznicowy PREMIUM ZK
- syfon **DROP 50**
- nowe nóżki regulacyjne
- mankiet izolacyjny
- kluczyk do kratki
- zestaw kołków mocujących
- gadżet firmowy
- odtłuszczająco - czyszcząca szmatka 3M

rywna z zagiętym kołnierzem izolacyjnym

mankiet izolacyjny

RUSZT 2w1

7 wzorów kratki do wyboru
3 powierzchnie wykończenia: POLER, SZLIF, MAT

Syfon DROP 50

- przepustowość: **48 l/min** (z rurką inspekcyjną)
- zasyfonowanie: **50 mm** (dane wg EN 1253)
- syfon obrotowy - **zakres regulacji 360°**

ø 50

GRATIS

sitko z polipropylenu



GRATIS

rurka inspekcyjna



GRATIS

kluczyk do mocowania syfonu

GRATIS

zestaw do szybkiego mocowania do podłoża



nowe nóżki PCL-1 z poliwęglanu do regulacji wysokości i poziomowania





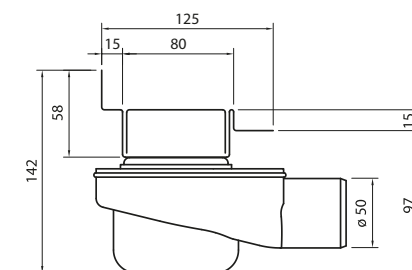

129 ÷ 97 mm

GRATIS

gadżet firmowy



Pełny zestaw **NEW PREMIUM ZK** z syfonem **DROP 50** – kody i ceny

[mm]		PONENTE		PURE (do wklejenia płytki)		REVERS - RUSZT 2w1 (do wklejenia płytki/pełna)		ZONDA		MISTRAL		SIROCCO		TIVANO	
															
500	poler	500.0196.01.050	994,3	500.0197.01.050	994,3	500.0256.01.050	994,3	500.0193.01.050	931,3	500.0194.01.050	931,3	500.0195.01.050	931,3	500.0192.01.050	931,3
	szlif	500.0196.02.050	994,3	500.0197.02.050	994,3	500.0256.02.050	994,3	500.0193.02.050	931,3	500.0194.02.050	931,3	500.0195.02.050	931,3	500.0192.02.050	931,3
	mat	500.0196.03.050	994,3	500.0197.03.050	994,3	500.0256.03.050	994,3	500.0193.03.050	931,3	500.0194.03.050	931,3	500.0195.03.050	931,3	500.0192.03.050	931,3
600	poler	500.0196.01.060	1057,2	500.0197.01.060	1057,2	500.0256.01.060	1057,2	500.0193.01.060	994,3	500.0194.01.060	994,3	500.0195.01.060	994,3	500.0192.01.060	994,3
	szlif	500.0196.02.060	1057,2	500.0197.02.060	1057,2	500.0256.02.060	1057,2	500.0193.02.060	994,3	500.0194.02.060	994,3	500.0195.02.060	994,3	500.0192.02.060	994,3
	mat	500.0196.03.060	1057,2	500.0197.03.060	1057,2	500.0256.03.060	1057,2	500.0193.03.060	994,3	500.0194.03.060	994,3	500.0195.03.060	994,3	500.0192.03.060	994,3
700	poler	500.0196.01.070	1120,2	500.0197.01.070	1120,2	500.0256.01.070	1120,2	500.0193.01.070	1056,1	500.0194.01.070	1056,1	500.0195.01.070	1056,1	500.0192.01.070	1056,1
	szlif	500.0196.02.070	1120,2	500.0197.02.070	1120,2	500.0256.02.070	1120,2	500.0193.02.070	1056,1	500.0194.02.070	1056,1	500.0195.02.070	1056,1	500.0192.02.070	1056,1
	mat	500.0196.03.070	1120,2	500.0197.03.070	1120,2	500.0256.03.070	1120,2	500.0193.03.070	1056,1	500.0194.03.070	1056,1	500.0195.03.070	1056,1	500.0192.03.070	1056,1
800	poler	500.0196.01.080	1183,0	500.0197.01.080	1183,0	500.0256.01.080	1183,0	500.0193.01.080	1118,9	500.0194.01.080	1118,9	500.0195.01.080	1118,9	500.0192.01.080	1118,9
	szlif	500.0196.02.080	1183,0	500.0197.02.080	1183,0	500.0256.02.080	1183,0	500.0193.02.080	1118,9	500.0194.02.080	1118,9	500.0195.02.080	1118,9	500.0192.02.080	1118,9
	mat	500.0196.03.080	1183,0	500.0197.03.080	1183,0	500.0256.03.080	1183,0	500.0193.03.080	1118,9	500.0194.03.080	1118,9	500.0195.03.080	1118,9	500.0192.03.080	1118,9
900	poler	500.0196.01.090	1246,1	500.0197.01.090	1246,1	500.0256.01.090	1246,1	500.0193.01.090	1181,9	500.0194.01.090	1181,9	500.0195.01.090	1181,9	500.0192.01.090	1181,9
	szlif	500.0196.02.090	1246,1	500.0197.02.090	1246,1	500.0256.02.090	1246,1	500.0193.02.090	1181,9	500.0194.02.090	1181,9	500.0195.02.090	1181,9	500.0192.02.090	1181,9
	mat	500.0196.03.090	1246,1	500.0197.03.090	1246,1	500.0256.03.090	1246,1	500.0193.03.090	1181,9	500.0194.03.090	1181,9	500.0195.03.090	1181,9	500.0192.03.090	1181,9
1000	poler	500.0196.01.100	1307,8	500.0197.01.100	1307,8	500.0256.01.100	1307,8	500.0193.01.100	1244,7	500.0194.01.100	1244,7	500.0195.01.100	1244,7	500.0192.01.100	1244,7
	szlif	500.0196.02.100	1307,8	500.0197.02.100	1307,8	500.0256.02.100	1307,8	500.0193.02.100	1244,7	500.0194.02.100	1244,7	500.0195.02.100	1244,7	500.0192.02.100	1244,7
	mat	500.0196.03.100	1307,8	500.0197.03.100	1307,8	500.0256.03.100	1307,8	500.0193.03.100	1244,7	500.0194.03.100	1244,7	500.0195.03.100	1244,7	500.0192.03.100	1244,7
1100	poler	500.0196.01.110	1370,7	500.0197.01.110	1370,7	500.0256.01.110	1370,7	500.0193.01.110	1307,9	500.0194.01.110	1307,9	500.0195.01.110	1307,9	500.0192.01.110	1307,9
	szlif	500.0196.02.110	1370,7	500.0197.02.110	1370,7	500.0256.02.110	1370,7	500.0193.02.110	1307,9	500.0194.02.110	1307,9	500.0195.02.110	1307,9	500.0192.02.110	1307,9
	mat	500.0196.03.110	1370,7	500.0197.03.110	1370,7	500.0256.03.110	1370,7	500.0193.03.110	1307,9	500.0194.03.110	1307,9	500.0195.03.110	1307,9	500.0192.03.110	1307,9
1200	poler	500.0196.01.120	1433,7	500.0197.01.120	1433,7	500.0256.01.120	1433,7	500.0193.01.120	1370,7	500.0194.01.120	1370,7	500.0195.01.120	1370,7	500.0192.01.120	1370,7
	szlif	500.0196.02.120	1433,7	500.0197.02.120	1433,7	500.0256.02.120	1433,7	500.0193.02.120	1370,7	500.0194.02.120	1370,7	500.0195.02.120	1370,7	500.0192.02.120	1370,7
	mat	500.0196.03.120	1433,7	500.0197.03.120	1433,7	500.0256.03.120	1433,7	500.0193.03.120	1370,7	500.0194.03.120	1370,7	500.0195.03.120	1370,7	500.0192.03.120	1370,7

ceny katalogowe netto PLN

odpływ WIPER

NEW PREMIUM ZK

w pełnym zestawie z syfonem **CURLING**



20

W zestawie:

- odpływ prysznicowy PREMIUM ZK
- syfon **CURLING**
- nowe nóżki regulacyjne
- mankiet izolacyjny
- kluczyk do kratki
- zestaw kołków mocujących
- gadżet firmowy
- odtłuszczająco - czyszcząca szmatka 3M

GRATIS

otwieracz z kluczykiem do kratki*



rywna z zagiętym kołnierzem izolacyjnym

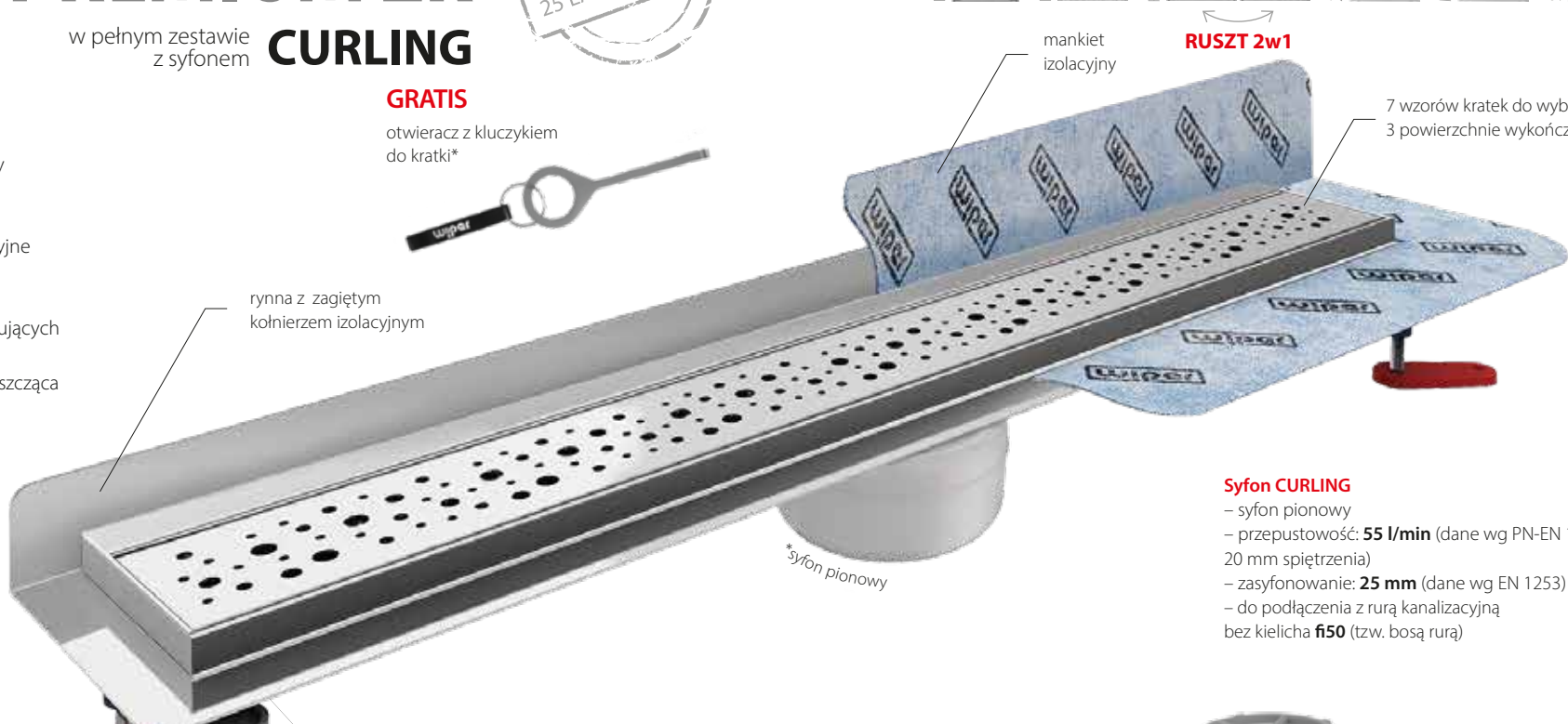

*syfon pionowy

Syfon **CURLING**

- syfon pionowy
- przepustowość: **55 l/min** (dane wg PN-EN 1253, 20 mm śpiętrzenia)
- zasyfonowanie: **25 mm** (dane wg EN 1253)
- do podłączenia z rurą kanalizacyjną bez kielicha **f150** (tzw. bosą rurą)

GRATIS

sitko z polipropylenu



GRATIS

zestaw do szybkiego mocowania do podłoża



114 ± 86 mm

nowe nóżki PCL-1 z poliwęglanu do regulacji wysokości i poziomowania

GRATIS

gadżet firmowy



GRATIS

kluczyk do mocowania syfonu

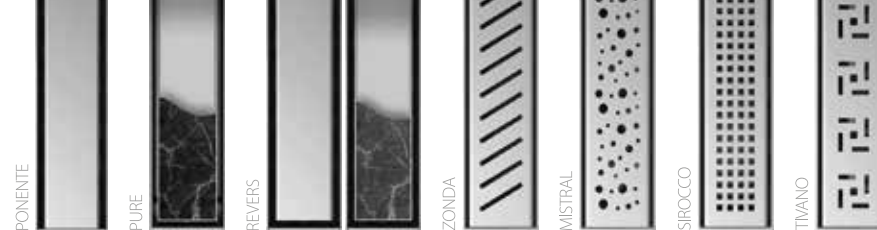





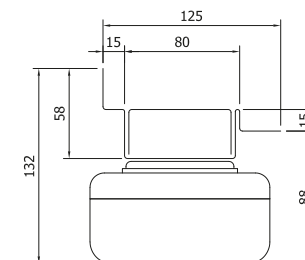

mankiet izolacyjny

RUSZT 2w1

7 wzorów kratki do wyboru
3 powierzchnie wykończenia: POLER, SZLIF, MAT



Pełny zestaw **NEW PREMIUM ZK** z syfonem **CURLING** – kody i ceny

[mm]		PONENTE		PURE (do wklejenia płytki)		REVERS - RUSZT 2w1 (do wklejenia płytki/pełna)		ZONDA		MISTRAL		SIROCCO		TIVANO	
															
500	poler	500.0652.01.050	994,3	500.0653.01.050	994,3	500.0654.01.050	994,3	500.0655.01.050	931,3	500.0656.01.050	931,3	500.0657.01.050	931,3	500.0658.01.050	931,3
	szlif	500.0652.02.050	994,3	500.0653.02.050	994,3	500.0654.02.050	994,3	500.0655.02.050	931,3	500.0656.02.050	931,3	500.0657.02.050	931,3	500.0658.02.050	931,3
	mat	500.0652.03.050	994,3	500.0653.03.050	994,3	500.0654.03.050	994,3	500.0655.03.050	931,3	500.0656.03.050	931,3	500.0657.03.050	931,3	500.0658.03.050	931,3
600	poler	500.0652.01.060	1057,2	500.0653.01.060	1057,2	500.0654.01.060	1057,2	500.0655.01.060	994,3	500.0656.01.060	994,3	500.0657.01.060	994,3	500.0658.01.060	994,3
	szlif	500.0652.02.060	1057,2	500.0653.02.060	1057,2	500.0654.02.060	1057,2	500.0655.02.060	994,3	500.0656.02.060	994,3	500.0657.02.060	994,3	500.0658.02.060	994,3
	mat	500.0652.03.060	1057,2	500.0653.03.060	1057,2	500.0654.03.060	1057,2	500.0655.03.060	994,3	500.0656.03.060	994,3	500.0657.03.060	994,3	500.0658.03.060	994,3
700	poler	500.0652.01.070	1120,2	500.0653.01.070	1120,2	500.0654.01.070	1120,2	500.0655.01.070	1056,1	500.0656.01.070	1056,1	500.0657.01.070	1056,1	500.0658.01.070	1056,1
	szlif	500.0652.02.070	1120,2	500.0653.02.070	1120,2	500.0654.02.070	1120,2	500.0655.02.070	1056,1	500.0656.02.070	1056,1	500.0657.02.070	1056,1	500.0658.02.070	1056,1
	mat	500.0652.03.070	1120,2	500.0653.03.070	1120,2	500.0654.03.070	1120,2	500.0655.03.070	1056,1	500.0656.03.070	1056,1	500.0657.03.070	1056,1	500.0658.03.070	1056,1
800	poler	500.0652.01.080	1183,0	500.0653.01.080	1183,0	500.0654.01.080	1183,0	500.0655.01.080	1118,9	500.0656.01.080	1118,9	500.0657.01.080	1118,9	500.0658.01.080	1118,9
	szlif	500.0652.02.080	1183,0	500.0653.02.080	1183,0	500.0654.02.080	1183,0	500.0655.02.080	1118,9	500.0656.02.080	1118,9	500.0657.02.080	1118,9	500.0658.02.080	1118,9
	mat	500.0652.03.080	1183,0	500.0653.03.080	1183,0	500.0654.03.080	1183,0	500.0655.03.080	1118,9	500.0656.03.080	1118,9	500.0657.03.080	1118,9	500.0658.03.080	1118,9
900	poler	500.0652.01.090	1246,1	500.0653.01.090	1246,1	500.0654.01.090	1246,1	500.0655.01.090	1181,9	500.0656.01.090	1181,9	500.0657.01.090	1181,9	500.0658.01.090	1181,9
	szlif	500.0652.02.090	1246,1	500.0653.02.090	1246,1	500.0654.02.090	1246,1	500.0655.02.090	1181,9	500.0656.02.090	1181,9	500.0657.02.090	1181,9	500.0658.02.090	1181,9
	mat	500.0652.03.090	1246,1	500.0653.03.090	1246,1	500.0654.03.090	1246,1	500.0655.03.090	1181,9	500.0656.03.090	1181,9	500.0657.03.090	1181,9	500.0658.03.090	1181,9
1000	poler	500.0652.01.100	1307,8	500.0653.01.100	1307,8	500.0654.01.100	1307,8	500.0655.01.100	1244,7	500.0656.01.100	1244,7	500.0657.01.100	1244,7	500.0658.01.100	1244,7
	szlif	500.0652.02.100	1307,8	500.0653.02.100	1307,8	500.0654.02.100	1307,8	500.0655.02.100	1244,7	500.0656.02.100	1244,7	500.0657.02.100	1244,7	500.0658.02.100	1244,7
	mat	500.0652.03.100	1307,8	500.0653.03.100	1307,8	500.0654.03.100	1307,8	500.0655.03.100	1244,7	500.0656.03.100	1244,7	500.0657.03.100	1244,7	500.0658.03.100	1244,7
1100	poler	500.0652.01.110	1370,7	500.0653.01.110	1370,7	500.0654.01.110	1370,7	500.0655.01.110	1307,9	500.0656.01.110	1307,9	500.0657.01.110	1307,9	500.0658.01.110	1307,9
	szlif	500.0652.02.110	1370,7	500.0653.02.110	1370,7	500.0654.02.110	1370,7	500.0655.02.110	1307,9	500.0656.02.110	1307,9	500.0657.02.110	1307,9	500.0658.02.110	1307,9
	mat	500.0652.03.110	1370,7	500.0653.03.110	1370,7	500.0654.03.110	1370,7	500.0655.03.110	1307,9	500.0656.03.110	1307,9	500.0657.03.110	1307,9	500.0658.03.110	1307,9
1200	poler	500.0652.01.120	1433,7	500.0653.01.120	1433,7	500.0654.01.120	1433,7	500.0655.01.120	1370,7	500.0656.01.120	1370,7	500.0657.01.120	1370,7	500.0658.01.120	1370,7
	szlif	500.0652.02.120	1433,7	500.0653.02.120	1433,7	500.0654.02.120	1433,7	500.0655.02.120	1370,7	500.0656.02.120	1370,7	500.0657.02.120	1370,7	500.0658.02.120	1370,7
	mat	500.0652.03.120	1433,7	500.0653.03.120	1433,7	500.0654.03.120	1433,7	500.0655.03.120	1370,7	500.0656.03.120	1370,7	500.0657.03.120	1370,7	500.0658.03.120	1370,7

ceny katalogowe netto PLN

odpływ WIPER

22

NEW PREMIUM ZK GLASS

w pełnym zestawie z syfonem **SNAKE/DROP 35/DROP 50/CURLING**

W zestawie:

- odpływ prysznicowy PREMIUM ZK GLASS (white/black)
- szkło hartowane gr. 8 mm
- syfon **SNAKE/DROP 35/ DROP 50 /CURLING**
- suchy syfon
- nowe nóżki regulacyjne
- mankiet izolacyjny
- kluczyk do kratki
- zestaw kołków mocujących
- osłona syfonu (dla syfonu snake)
- gadżet firmowy
- odtłuszczająco - czyszcząca szmatka 3M

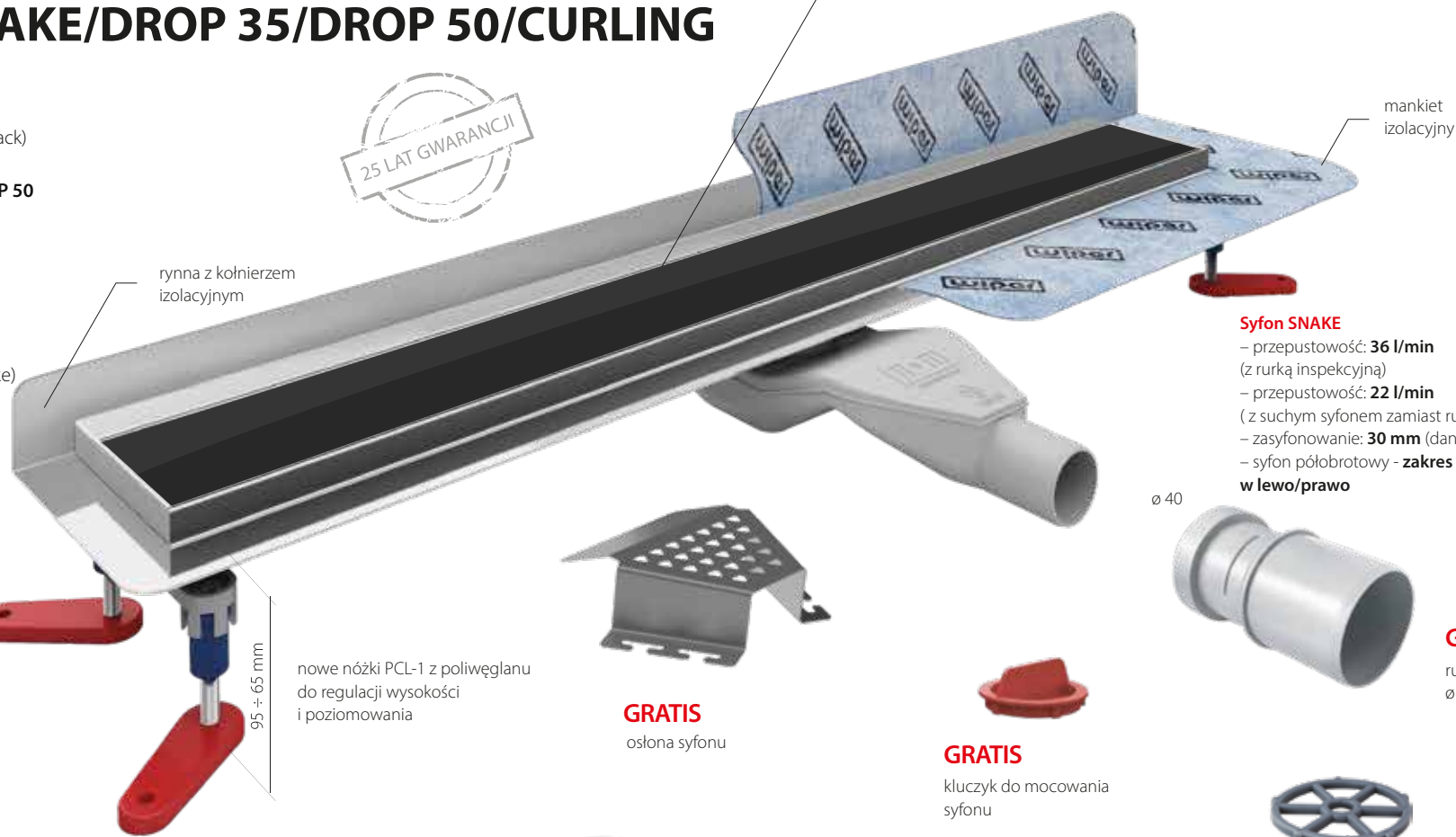

WHITE GLASS

BLACK GLASS

Syfon SNAKE

- przepustowość: **36 l/min** (z rurką inspekcyjną)
- przepustowość: **22 l/min** (z suchym syfonem zamiast rurki inspekcyjnej)
- zasyfonowanie: **30 mm** (dane wg EN 1253)
- syfon półobrotowy - **zakres regulacji 30° w lewo/prawo**

ø 40

GRATIS

rurka redukcjna ø 40 / ø 50

GRATIS

zestaw do szybkiego mocowania do podłoża



95 ± 65 mm

nowe nóżki PCL-1 z poliwęglanu do regulacji wysokości i poziomowania

GRATIS

osłona syfonu

GRATIS

kluczyk do mocowania syfonu

GRATIS

sitko z polipropylenu

GRATIS

rurka inspekcyjna

GRATIS

Dry Trap (suchy syfon) blokujący nieprzyjemne zapachy nawet po wyparowaniu wody z syfonu (tylko w zestawie z syfonem Snake i Drop 35)





GRATIS

gadżet firmowy



Pełny zestaw PREMIUM ZK GLASS z syfonem SNAKE/DROP 35/DROP 50/CURLING

– kody i ceny

[mm]		WHITE GLASS		WHITE GLASS		WHITE GLASS		WHITE GLASS	
									
		SNAKE		DROP 35		DROP 50		CURLING	
500	poler	500.0386.01.050	1095,4	500.0387.01.050	1095,4	500.0388.01.050	1095,4	500.0659.01.050	1095,4
600	poler	500.0386.01.060	1177,6	500.0387.01.060	1177,6	500.0388.01.060	1177,6	500.0659.01.060	1177,6
700	poler	500.0386.01.070	1254,6	500.0387.01.070	1254,6	500.0388.01.070	1254,6	500.0659.01.070	1254,6
800	poler	500.0386.01.080	1336,7	500.0387.01.080	1336,7	500.0388.01.080	1336,7	500.0659.01.080	1336,7
900	poler	500.0386.01.090	1424,3	500.0387.01.090	1424,3	500.0388.01.090	1424,3	500.0659.01.090	1424,3
1000	poler	500.0386.01.100	1510,6	500.0387.01.100	1510,6	500.0388.01.100	1510,6	500.0659.01.100	1510,6
1100	poler	500.0386.01.110	1592,7	500.0387.01.110	1592,7	500.0388.01.110	1592,7	500.0659.01.110	1592,7
1200	poler	500.0386.01.120	1669,8	500.0387.01.120	1669,8	500.0388.01.120	1669,8	500.0659.01.120	1669,8

ceny katalogowe netto PLN

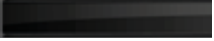
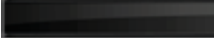
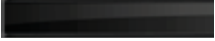
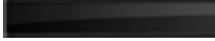
[mm]		BLACK GLASS		BLACK GLASS		BLACK GLASS		BLACK GLASS	
									
		SNAKE		DROP 35		DROP 50		CURLING	
500	poler	500.0389.01.050	1095,4	500.0390.01.050	1095,4	500.0391.01.050	1095,4	500.0660.01.050	1095,4
600	poler	500.0389.01.060	1177,6	500.0390.01.060	1177,6	500.0391.01.060	1177,6	500.0660.01.060	1177,6
700	poler	500.0389.01.070	1254,6	500.0390.01.070	1254,6	500.0391.01.070	1254,6	500.0660.01.070	1254,6
800	poler	500.0389.01.080	1336,7	500.0390.01.080	1336,7	500.0391.01.080	1336,7	500.0660.01.080	1336,7
900	poler	500.0389.01.090	1424,3	500.0390.01.090	1424,3	500.0391.01.090	1424,3	500.0660.01.090	1424,3
1000	poler	500.0389.01.100	1510,6	500.0390.01.100	1510,6	500.0391.01.100	1510,6	500.0660.01.100	1510,6
1100	poler	500.0389.01.110	1592,7	500.0390.01.110	1592,7	500.0391.01.110	1592,7	500.0660.01.110	1592,7
1200	poler	500.0389.01.120	1669,8	500.0390.01.120	1669,8	500.0391.01.120	1669,8	500.0660.01.120	1669,8

ceny katalogowe netto PLN

SNAKE

- przepustowość: **36 l/min** (z rurką inspekcyjną)
- przepustowość: **22 l/min** (z suchym syfonem zamiast rurki inspekcyjnej)
- zasyfonowanie: **30 mm** (dane wg EN 1253)
- syfon półobrotowy - **zakres regulacji 30° w lewo/prawo**

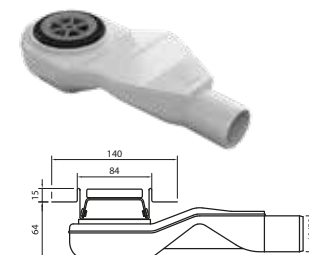

DROP 35

- przepustowość: **48 l/min** (z rurką inspekcyjną)
- przepustowość: **30 l/min** (z suchym syfonem zamiast rurki inspekcyjnej)
- zasyfonowanie: **35 mm** (dane wg EN 1253)
- syfon obrotowy - **zakres regulacji 360°**

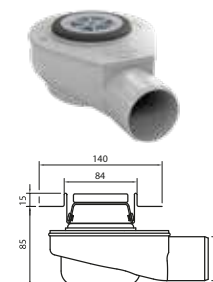

DROP 50

- przepustowość: **48 l/min** (z rurką inspekcyjną)
- zasyfonowanie: **50 mm** (dane wg EN 1253)
- syfon obrotowy - **zakres regulacji 360°**

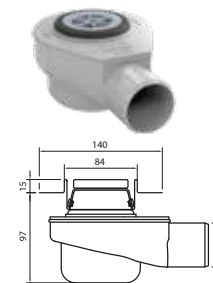

CURLING

- syfon pionowy
- przepustowość: **55 l/min** (dane wg PN-EN 1253, 20 mm spiętrzenia)
- zasyfonowanie: **25 mm** (dane wg EN 1253)
- do podłączenia z rurą kanalizacyjną bez kielicha **f50** (tzw. bosą rurą)

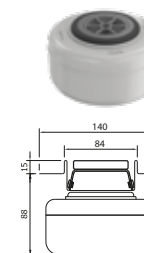

odpływ WIPER

24

NEW PREMIUM OFFSET

w pełnym zestawie z syfonem **SNAKE/DROP 35/DROP 50/CURLING**

REVERS

RUSZT 2w1

W zestawie:

- odpływ prysznicowy PREMIUM OFFSET
- syfon **SNAKE/DROP 35/ DROP 50 /CURLING**
- suchy syfon
- nowe nóżki regulacyjne
- mankiet izolacyjny
- kluczyk do kratki
- zestaw kołków mocujących
- osłona syfonu (dla syfonu snake)
- gadżet firmowy
- odtłuszczająco - czyszcząca szmatka 3M

GRATIS

otwieracz z kluczykiem do kratki*



obracalna kratka: REVERS szlifowane wykończenie powierzchni

mankiet izolacyjny

rywna z kołnierzem izolacyjnym

95 + 65 mm

nowe nóżki PCL-1 z poliwęglanu do regulacji wysokości i poziomowania

Syfon SNAKE

- przepustowość: **36 l/min** (z rurką inspekcyjną)
- przepustowość: **22 l/min** (z suchym syfonem zamiast rurki inspekcyjnej)
- zasyfonowanie: **30 mm** (dane wg EN 1253)
- syfon półobrotowy - **zakres regulacji 180°**

GRATIS

rurka inspekcyjna



GRATIS

kluczyk do mocowania syfonu



GRATIS

Dry Trap (suchy syfon) blokujący nieprzyjemne zapachy nawet po wyparowaniu wody z syfonu (tylko w zestawie z syfonem Snake i Drop 35)



GRATIS

sitko z polipropylenu



GRATIS

zestaw do szybkiego mocowania do podłoża



GRATIS

osłona syfonu



GRATIS

gadżet firmowy



GRATIS

rurka redukcyjna $\varnothing 40 / \varnothing 50$

95 + 65 mm

$\varnothing 40$

Pełny zestaw **NEW PREMIUM OFFSET** z syfonem **SNAKE/DROP 35/DROP 50/CURLING** – kody i ceny

[mm]		REVERS - NOWOŚĆ (ruszt dwustronny, 2w1)		REVERS - NOWOŚĆ (ruszt dwustronny, 2w1)	
		SNAKE		DROP 35	
500	szlif	500.0818.02.050	1187,1 902,8	500.0819.02.050	1187,1 902,8
600	szlif	500.0818.02.060	1245,0 953,1	500.0819.02.060	1245,0 953,1
700	szlif	500.0818.02.070	1304,3 1009,7	500.0819.02.070	1304,3 1009,7
800	szlif	500.0818.02.080	1364,6 1066,2	500.0819.02.080	1364,6 1066,2
900	szlif	500.0818.02.090	1423,9 1122,8	500.0819.02.090	1423,9 1122,8
1000	szlif	500.0818.02.100	1484,4 1181,9	500.0819.02.100	1484,4 1181,9
1100	szlif	500.0818.02.110	1545,0 1238,7	500.0819.02.110	1545,0 1238,7
1200	szlif	500.0818.02.120	1604,3 1297,7	500.0819.02.120	1604,3 1297,7

ceny katalogowe netto PLN

[mm]		REVERS - NOWOŚĆ (ruszt dwustronny, 2w1)		REVERS - NOWOŚĆ (ruszt dwustronny, 2w1)	
		DROP 50		CURLING	
500	szlif	500.0820.02.050	1126,8 902,8	500.0821.02.050	1126,8 902,8
600	szlif	500.0820.02.060	1184,7 953,1	500.0821.02.060	1184,7 953,1
700	szlif	500.0820.02.070	1244,0 1009,7	500.0821.02.070	1244,0 1009,7
800	szlif	500.0820.02.080	1304,3 1066,2	500.0821.02.080	1304,3 1066,2
900	szlif	500.0820.02.090	1363,6 1122,8	500.0821.02.090	1363,6 1122,8
1000	szlif	500.0820.02.100	1424,1 1181,9	500.0821.02.100	1424,1 1181,9
1100	szlif	500.0820.02.110	1484,7 1238,7	500.0821.02.110	1484,7 1238,7
1200	szlif	500.0820.02.120	1544,0 1297,7	500.0821.02.120	1544,0 1297,7

SNAKE

- przepustowość: **36 l/min** (z rurką inspekcyjną)
- przepustowość: **22 l/min** (z suchym syfonem zamiast rurki inspekcyjnej)
- zasyfonowanie: **30 mm** (dane wg EN 1253)
- syfon półobrotowy - **zakres regulacji 180°**

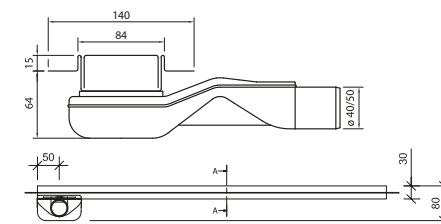

DROP 35

- przepustowość: **48 l/min** (z rurką inspekcyjną)
- przepustowość: **30 l/min** (z suchym syfonem zamiast rurki inspekcyjnej)
- zasyfonowanie: **35 mm** (dane wg EN 1253)
- syfon obrotowy - **zakres regulacji 180°**

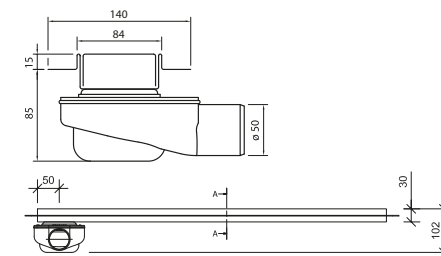

DROP 50

- przepustowość: **48 l/min** (z rurką inspekcyjną)
- zasyfonowanie: **50 mm** (dane wg EN 1253)
- syfon obrotowy - **zakres regulacji 180°**

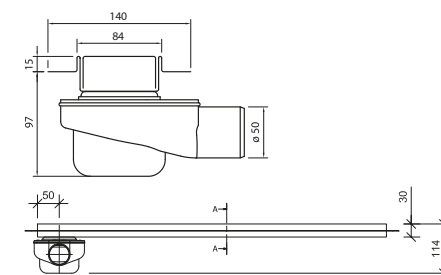

CURLING

- syfon pionowy
- przepustowość: **55 l/min** (dane wg PN-EN 1253, 20 mm spiętrzenia)
- zasyfonowanie: **25 mm** (dane wg EN 1253)
- do podłączenia z rurą kanalizacyjną bez kielicha **f150** (tzw. bosą rurą)

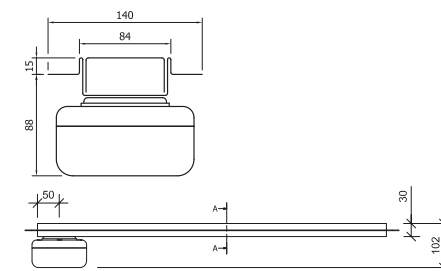

odpływ WIPER

NEW PREMIUM SLIM

w pełnym zestawie z syfonem **SMART TRAP**



26

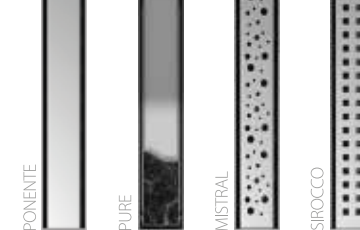

W zestawie:

- odpływ prysznicowy PREMIUM SLIM
- syfon SMART TRAP z rurką redukcyjną $\varnothing 40 / \varnothing 50$
- nowe nóżki regulacyjne
- mankiet izolacyjny
- kluczyk do kratki
- zestaw kołków mocujących
- gadżet firmowy
- odtłuszczająco - czyszcząca szmatka 3M



GRATIS

otwieracz z kluczykiem do kratki*



rywna z kołnierzem izolacyjnym

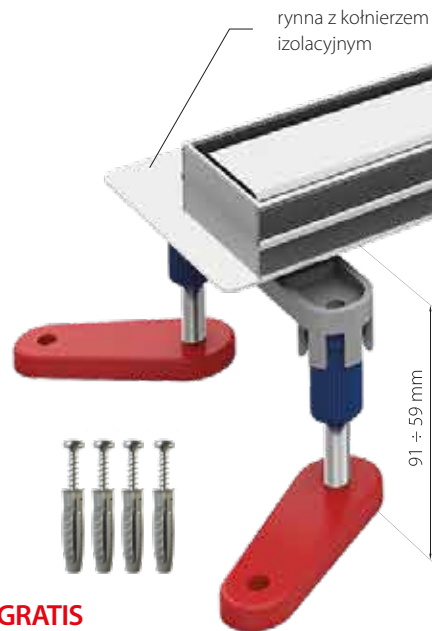

91 ± 59 mm

nowe nóżki PCL-1 z poliwęglanu do regulacji wysokości i poziomowania

GRATIS

zestaw do szybkiego mocowania do podłoża



GRATIS

gadżet firmowy



4 wzory kratki do wyboru
3 powierzchnie wykończenia: POLER, SZLIF, MAT

mankiet izolacyjny



Blacha **SUPER POLER Nr.8**
Najwyższa jakość poleru dostępna na rynku tzw. EFEKT LUSTRA

$\varnothing 40$

Opatentowany syfon SMART TRAP ze stali nierdzewnej z systemem EASY CLEAN przepustowość 26 l/min wg EN 1253 syfon przyspawany do rywny (nieruchomy)



GRATIS



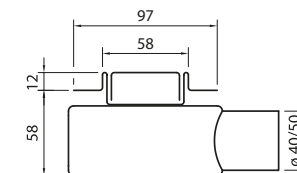

rurka redukcyjna $\varnothing 40 / \varnothing 50$

GRATIS

rurka inspekcyjna



Pełny zestaw **NEW PREMIUM SLIM** – kody i ceny

[mm]		PONENTE		PURE (do wklejenia płytki)		MISTRAL		SIROCCO	
									
500	poler	100.3387.01.050	1035,3	100.3388.01.050	1035,3	100.3385.01.050	1035,3	100.3386.01.050	1035,3
	szlif	100.3387.02.050	1035,3	100.3388.02.050	1035,3	100.3385.02.050	1035,3	100.3386.02.050	1035,3
	mat	100.3387.03.050	1035,3	100.3388.03.050	1035,3	100.3385.03.050	1035,3	100.3386.03.050	1035,3
600	poler	100.3387.01.060	1089,4	100.3388.01.060	1089,4	100.3385.01.060	1089,4	100.3386.01.060	1089,4
	szlif	100.3387.02.060	1089,4	100.3388.02.060	1089,4	100.3385.02.060	1089,4	100.3386.02.060	1089,4
	mat	100.3387.03.060	1089,4	100.3388.03.060	1089,4	100.3385.03.060	1089,4	100.3386.03.060	1089,4
700	poler	100.3387.01.070	1146,1	100.3388.01.070	1146,1	100.3385.01.070	1146,1	100.3386.01.070	1146,1
	szlif	100.3387.02.070	1146,1	100.3388.02.070	1146,1	100.3385.02.070	1146,1	100.3386.02.070	1146,1
	mat	100.3387.03.070	1146,1	100.3388.03.070	1146,1	100.3385.03.070	1146,1	100.3386.03.070	1146,1
800	poler	100.3387.01.080	1205,2	100.3388.01.080	1205,2	100.3385.01.080	1205,2	100.3386.01.080	1205,2
	szlif	100.3387.02.080	1205,2	100.3388.02.080	1205,2	100.3385.02.080	1205,2	100.3386.02.080	1205,2
	mat	100.3387.03.080	1205,2	100.3388.03.080	1205,2	100.3385.03.080	1205,2	100.3386.03.080	1205,2
900	poler	100.3387.01.090	1260,6	100.3388.01.090	1260,6	100.3385.01.090	1260,6	100.3386.01.090	1260,6
	szlif	100.3387.02.090	1260,6	100.3388.02.090	1260,6	100.3385.02.090	1260,6	100.3386.02.090	1260,6
	mat	100.3387.03.090	1260,6	100.3388.03.090	1260,6	100.3385.03.090	1260,6	100.3386.03.090	1260,6
1000	poler	100.3387.01.100	1319,7	100.3388.01.100	1319,7	100.3385.01.100	1319,7	100.3386.01.100	1319,7
	szlif	100.3387.02.100	1319,7	100.3388.02.100	1319,7	100.3385.02.100	1319,7	100.3386.02.100	1319,7
	mat	100.3387.03.100	1319,7	100.3388.03.100	1319,7	100.3385.03.100	1319,7	100.3386.03.100	1319,7
1100	poler	100.3387.01.110	1377,5	100.3388.01.110	1377,5	100.3385.01.110	1377,5	100.3386.01.110	1377,5
	szlif	100.3387.02.110	1377,5	100.3388.02.110	1377,5	100.3385.02.110	1377,5	100.3386.02.110	1377,5
	mat	100.3387.03.110	1377,5	100.3388.03.110	1377,5	100.3385.03.110	1377,5	100.3386.03.110	1377,5
1200	poler	100.3387.01.120	1435,4	100.3388.01.120	1435,4	100.3385.01.120	1435,4	100.3386.01.120	1435,4
	szlif	100.3387.02.120	1435,4	100.3388.02.120	1435,4	100.3385.02.120	1435,4	100.3386.02.120	1435,4
	mat	100.3387.03.120	1435,4	100.3388.03.120	1435,4	100.3385.03.120	1435,4	100.3386.03.120	1435,4

ceny katalogowe netto PLN

odpływ WIPER

NEW ELITE

w pełnym zestawie z syfonem **SNAKE**

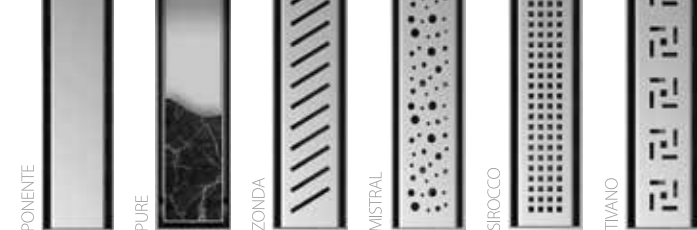

W zestawie:

- odpływ prysznicowy ELITE
- syfon **SNAKE** z rurką redukcyjną 40/50
- suchy syfon
- nowe nóżki regulacyjne
- mankiet izolacyjny
- kluczyk do kratki
- zestaw kołków mocujących
- osłona syfonu
- gadżet firmowy
- odtłuszczająco - czyszcząca szmatka 3M

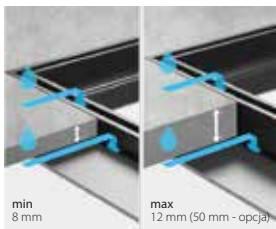

- regulowana wysokość przestrzeni pod płytki
- podwójne odprowadzenie wody

GRATIS

otwieracz z kluczykiem do kratki*



6 wzorów kratki do wyboru
3 powierzchnie wykończenia: POLER, SZLIF, MAT

mankiet izolacyjny

Syfon SNAKE

- przepustowość: **36 l/min** (z rurką inspekcyjną)
- przepustowość: **22 l/min** (z suchym syfonem zamiast rurki inspekcyjnej)
- zasyfonowanie: **30 mm** (dane wg EN 1253)
- syfon półobrotowy - **zakres regulacji 30° w lewo/prawo**

rywna z kołnierzem izolacyjnym



95 ± 66 mm

nowe nóżki PCL-1 z poliwęglanu do regulacji wysokości i poziomowania

GRATIS

zestaw do szybkiego mocowania do podłoża



GRATIS

osłona syfonu



GRATIS

kluczyk do mocowania syfonu



GRATIS

rurka redukcyjna ø 40 / ø 50



GRATIS

rurka inspekcyjna



GRATIS

sitko z polipropylenu



GRATIS

Dry Trap (suchy syfon) blokujący nieprzyjemne zapachy nawet po wyparowaniu wody z syfonu







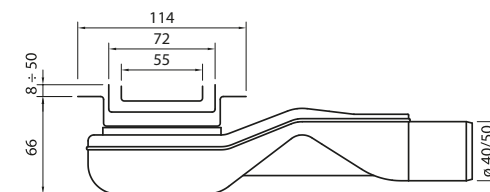

GRATIS

gadżet firmowy



Pełny zestaw **NEW ELITE** z syfonem **SNAKE** – kody i ceny

[mm]		PONENTE		PURE (do wklejenia płytki)		ZONDA		MISTRAL		SIROCCO		TIVANO	
													
500	poler	100.3398.01.050	962,1	100.3399.01.050	962,1	100.3395.01.050	962,1	100.3396.01.050	962,1	100.3397.01.050	962,1	100.3394.01.050	962,1
	szlif	100.3398.02.050	962,1	100.3399.02.050	962,1	100.3395.02.050	962,1	100.3396.02.050	962,1	100.3397.02.050	962,1	100.3394.02.050	962,1
	mat	100.3398.03.050	962,1	100.3399.03.050	962,1	100.3395.03.050	962,1	100.3396.03.050	962,1	100.3397.03.050	962,1	100.3394.03.050	962,1
600	poler	100.3398.01.060	1017,4	100.3399.01.060	1017,4	100.3395.01.060	1017,4	100.3396.01.060	1017,4	100.3397.01.060	1017,4	100.3394.01.060	1017,4
	szlif	100.3398.02.060	1017,4	100.3399.02.060	1017,4	100.3395.02.060	1017,4	100.3396.02.060	1017,4	100.3397.02.060	1017,4	100.3394.02.060	1017,4
	mat	100.3398.03.060	1017,4	100.3399.03.060	1017,4	100.3395.03.060	1017,4	100.3396.03.060	1017,4	100.3397.03.060	1017,4	100.3394.03.060	1017,4
700	poler	100.3398.01.070	1074,1	100.3399.01.070	1074,1	100.3395.01.070	1074,1	100.3396.01.070	1074,1	100.3397.01.070	1074,1	100.3394.01.070	1074,1
	szlif	100.3398.02.070	1074,1	100.3399.02.070	1074,1	100.3395.02.070	1074,1	100.3396.02.070	1074,1	100.3397.02.070	1074,1	100.3394.02.070	1074,1
	mat	100.3398.03.070	1074,1	100.3399.03.070	1074,1	100.3395.03.070	1074,1	100.3396.03.070	1074,1	100.3397.03.070	1074,1	100.3394.03.070	1074,1
800	poler	100.3398.01.080	1131,8	100.3399.01.080	1131,8	100.3395.01.080	1131,8	100.3396.01.080	1131,8	100.3397.01.080	1131,8	100.3394.01.080	1131,8
	szlif	100.3398.02.080	1131,8	100.3399.02.080	1131,8	100.3395.02.080	1131,8	100.3396.02.080	1131,8	100.3397.02.080	1131,8	100.3394.02.080	1131,8
	mat	100.3398.03.080	1131,8	100.3399.03.080	1131,8	100.3395.03.080	1131,8	100.3396.03.080	1131,8	100.3397.03.080	1131,8	100.3394.03.080	1131,8
900	poler	100.3398.01.090	1188,6	100.3399.01.090	1188,6	100.3395.01.090	1188,6	100.3396.01.090	1188,6	100.3397.01.090	1188,6	100.3394.01.090	1188,6
	szlif	100.3398.02.090	1188,6	100.3399.02.090	1188,6	100.3395.02.090	1188,6	100.3396.02.090	1188,6	100.3397.02.090	1188,6	100.3394.02.090	1188,6
	mat	100.3398.03.090	1188,6	100.3399.03.090	1188,6	100.3395.03.090	1188,6	100.3396.03.090	1188,6	100.3397.03.090	1188,6	100.3394.03.090	1188,6
1000	poler	100.3398.01.100	1246,3	100.3399.01.100	1246,3	100.3395.01.100	1246,3	100.3396.01.100	1246,3	100.3397.01.100	1246,3	100.3394.01.100	1246,3
	szlif	100.3398.02.100	1246,3	100.3399.02.100	1246,3	100.3395.02.100	1246,3	100.3396.02.100	1246,3	100.3397.02.100	1246,3	100.3394.02.100	1246,3
	mat	100.3398.03.100	1246,3	100.3399.03.100	1246,3	100.3395.03.100	1246,3	100.3396.03.100	1246,3	100.3397.03.100	1246,3	100.3394.03.100	1246,3
1100	poler	100.3398.01.110	1304,1	100.3399.01.110	1304,1	100.3395.01.110	1304,1	100.3396.01.110	1304,1	100.3397.01.110	1304,1	100.3394.01.110	1304,1
	szlif	100.3398.02.110	1304,1	100.3399.02.110	1304,1	100.3395.02.110	1304,1	100.3396.02.110	1304,1	100.3397.02.110	1304,1	100.3394.02.110	1304,1
	mat	100.3398.03.110	1304,1	100.3399.03.110	1304,1	100.3395.03.110	1304,1	100.3396.03.110	1304,1	100.3397.03.110	1304,1	100.3394.03.110	1304,1
1200	poler	100.3398.01.120	1362,2	100.3399.01.120	1362,2	100.3395.01.120	1362,2	100.3396.01.120	1362,2	100.3397.01.120	1362,2	100.3394.01.120	1362,2
	szlif	100.3398.02.120	1362,2	100.3399.02.120	1362,2	100.3395.02.120	1362,2	100.3396.02.120	1362,2	100.3397.02.120	1362,2	100.3394.02.120	1362,2
	mat	100.3398.03.120	1362,2	100.3399.03.120	1362,2	100.3395.03.120	1362,2	100.3396.03.120	1362,2	100.3397.03.120	1362,2	100.3394.03.120	1362,2

ceny katalogowe netto PLN

odpływ WIPER

NEW ELITE

w pełnym zestawie z syfonem **DROP 35**



30

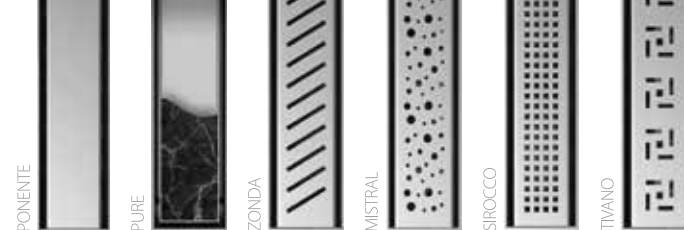

W zestawie:

- odpływ prysznicowy ELITE
- syfon **DROP 35**
- suchy syfon
- nowe nóżki regulacyjne
- mankiet izolacyjny
- kluczyk do kratki
- zestaw kołków mocujących
- gadżet firmowy
- odtłuszczająco - czyszcząca szmatka 3M

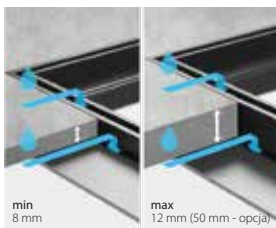

- regulowana wysokość przestrzeni pod płytki
- podwójne odprowadzenie wody

GRATIS

otwieracz z kluczykiem do kratki*



6 wzorów kratki do wyboru
3 powierzchnie wykończenia: POLER, SZLIIF, MAT

mankiet izolacyjny



rywna z kołnierzem izolacyjnym



GRATIS

zestaw do szybkiego mocowania do podłoża



nowe nóżki PCL-1 z poliwęglanu do regulacji wysokości i poziomowania

GRATIS

gadżet firmowy



GRATIS

Dry Trap (suchy syfon) blokujący nieprzyjemne zapachy nawet po wyparowaniu wody z syfonu



GRATIS

rurka inspekcyjna



GRATIS

sitko z polipropylenu



Syfon DROP 35

- przepustowość: **48 l/min** (z rurką inspekcyjną)
- przepustowość: **30 l/min** (z suchym syfonem zamiast rurki inspekcyjnej)
- zasyfonowanie: **35 mm** (dane wg EN 1253)
- syfon obrotowy - **zakres regulacji 360°**





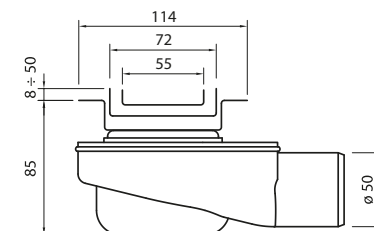

ø 50

GRATIS

kluczyk do mocowania syfonu



Pełny zestaw **NEW ELITE** z syfonem **DROP 35** – kody i ceny

[mm]		PONENTE 		PURE (do wklejenia płytki) 		ZONDA 		MISTRAL 		SIROCCO 		TIVANO 	
500	poler	500.0109.01.050	962,1	500.0110.01.050	962,1	500.0106.01.050	962,1	500.0107.01.050	962,1	500.0108.01.050	962,1	500.0105.01.050	962,1
	szlif	500.0109.02.050	962,1	500.0110.02.050	962,1	500.0106.02.050	962,1	500.0107.02.050	962,1	500.0108.02.050	962,1	500.0105.02.050	962,1
	mat	500.0109.03.050	962,1	500.0110.03.050	962,1	500.0106.03.050	962,1	500.0107.03.050	962,1	500.0108.03.050	962,1	500.0105.03.050	962,1
600	poler	500.0109.01.060	1017,4	500.0110.01.060	1017,4	500.0106.01.060	1017,4	500.0107.01.060	1017,4	500.0108.01.060	1017,4	500.0105.01.060	1017,4
	szlif	500.0109.02.060	1017,4	500.0110.02.060	1017,4	500.0106.02.060	1017,4	500.0107.02.060	1017,4	500.0108.02.060	1017,4	500.0105.02.060	1017,4
	mat	500.0109.03.060	1017,4	500.0110.03.060	1017,4	500.0106.03.060	1017,4	500.0107.03.060	1017,4	500.0108.03.060	1017,4	500.0105.03.060	1017,4
700	poler	500.0109.01.070	1074,1	500.0110.01.070	1074,1	500.0106.01.070	1074,1	500.0107.01.070	1074,1	500.0108.01.070	1074,1	500.0105.01.070	1074,1
	szlif	500.0109.02.070	1074,1	500.0110.02.070	1074,1	500.0106.02.070	1074,1	500.0107.02.070	1074,1	500.0108.02.070	1074,1	500.0105.02.070	1074,1
	mat	500.0109.03.070	1074,1	500.0110.03.070	1074,1	500.0106.03.070	1074,1	500.0107.03.070	1074,1	500.0108.03.070	1074,1	500.0105.03.070	1074,1
800	poler	500.0109.01.080	1131,8	500.0110.01.080	1131,8	500.0106.01.080	1131,8	500.0107.01.080	1131,8	500.0108.01.080	1131,8	500.0105.01.080	1131,8
	szlif	500.0109.02.080	1131,8	500.0110.02.080	1131,8	500.0106.02.080	1131,8	500.0107.02.080	1131,8	500.0108.02.080	1131,8	500.0105.02.080	1131,8
	mat	500.0109.03.080	1131,8	500.0110.03.080	1131,8	500.0106.03.080	1131,8	500.0107.03.080	1131,8	500.0108.03.080	1131,8	500.0105.03.080	1131,8
900	poler	500.0109.01.090	1188,6	500.0110.01.090	1188,6	500.0106.01.090	1188,6	500.0107.01.090	1188,6	500.0108.01.090	1188,6	500.0105.01.090	1188,6
	szlif	500.0109.02.090	1188,6	500.0110.02.090	1188,6	500.0106.02.090	1188,6	500.0107.02.090	1188,6	500.0108.02.090	1188,6	500.0105.02.090	1188,6
	mat	500.0109.03.090	1188,6	500.0110.03.090	1188,6	500.0106.03.090	1188,6	500.0107.03.090	1188,6	500.0108.03.090	1188,6	500.0105.03.090	1188,6
1000	poler	500.0109.01.100	1246,3	500.0110.01.100	1246,3	500.0106.01.100	1246,3	500.0107.01.100	1246,3	500.0108.01.100	1246,3	500.0105.01.100	1246,3
	szlif	500.0109.02.100	1246,3	500.0110.02.100	1246,3	500.0106.02.100	1246,3	500.0107.02.100	1246,3	500.0108.02.100	1246,3	500.0105.02.100	1246,3
	mat	500.0109.03.100	1246,3	500.0110.03.100	1246,3	500.0106.03.100	1246,3	500.0107.03.100	1246,3	500.0108.03.100	1246,3	500.0105.03.100	1246,3
1100	poler	500.0109.01.110	1304,1	500.0110.01.110	1304,1	500.0106.01.110	1304,1	500.0107.01.110	1304,1	500.0108.01.110	1304,1	500.0105.01.110	1304,1
	szlif	500.0109.02.110	1304,1	500.0110.02.110	1304,1	500.0106.02.110	1304,1	500.0107.02.110	1304,1	500.0108.02.110	1304,1	500.0105.02.110	1304,1
	mat	500.0109.03.110	1304,1	500.0110.03.110	1304,1	500.0106.03.110	1304,1	500.0107.03.110	1304,1	500.0108.03.110	1304,1	500.0105.03.110	1304,1
1200	poler	500.0109.01.120	1362,2	500.0110.01.120	1362,2	500.0106.01.120	1362,2	500.0107.01.120	1362,2	500.0108.01.120	1362,2	500.0105.01.120	1362,2
	szlif	500.0109.02.120	1362,2	500.0110.02.120	1362,2	500.0106.02.120	1362,2	500.0107.02.120	1362,2	500.0108.02.120	1362,2	500.0105.02.120	1362,2
	mat	500.0109.03.120	1362,2	500.0110.03.120	1362,2	500.0106.03.120	1362,2	500.0107.03.120	1362,2	500.0108.03.120	1362,2	500.0105.03.120	1362,2

ceny katalogowe netto PLN

odpływ WIPER

NEW ELITE

w pełnym zestawie z syfonem **DROP 50**



32

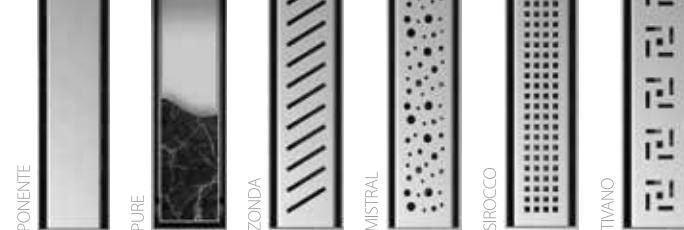

W zestawie:

- odpływ prysznicowy ELITE
- syfon **DROP 50**
- nowe nóżki regulacyjne
- mankiet izolacyjny
- kluczyk do kratki
- zestaw kołków mocujących
- odtłuszczająco - czyszcząca szmatka 3M

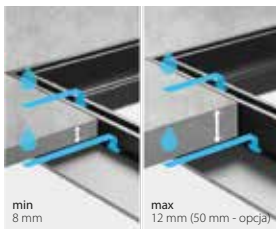

GRATIS

otwieracz z kluczykiem do kratki*



6 wzorów kratki do wyboru
3 powierzchnie wykończenia: POLER, SZLIF, MAT

mankiet izolacyjny

- regulowana wysokość przestrzeni pod płytki
- podwójne odprowadzenie wody



Syfon DROP 50

- przepustowość: **48 l/min** (z rurką inspekcyjną)
- zasyfonowanie: **50 mm** (dane wg EN 1253)
- syfon obrotowy - **zakres regulacji 360 stopni**

rywna z kołnierzem izolacyjnym



nowe nóżki PCL-1 z poliwęglanu do regulacji wysokości i poziomowania

GRATIS

zestaw do szybkiego mocowania do podłoża



ø 50



GRATIS

sitko z polipropylenu



GRATIS

rurka inspekcyjna

GRATIS

kluczyk do mocowania syfonu







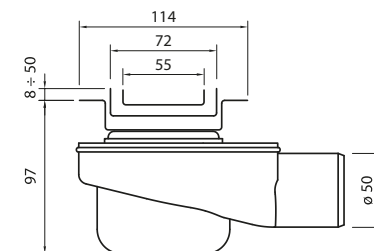

GRATIS

gadżet firmowy



Pełny zestaw **NEW ELITE** z syfonem **DROP 50** – kody i ceny

[mm]		PONENTE 		PURE (do wklejenia płytki) 		ZONDA 		MISTRAL 		SIROCCO 		TIVANO 	
500	poler	500.0178.01.050	962,1	500.0179.01.050	962,1	500.0175.01.050	962,1	500.0176.01.050	962,1	500.0177.01.050	962,1	500.0174.01.050	962,1
	szlif	500.0178.02.050	962,1	500.0179.02.050	962,1	500.0175.02.050	962,1	500.0176.02.050	962,1	500.0177.02.050	962,1	500.0174.02.050	962,1
	mat	500.0178.03.050	962,1	500.0179.03.050	962,1	500.0175.03.050	962,1	500.0176.03.050	962,1	500.0177.03.050	962,1	500.0174.03.050	962,1
600	poler	500.0178.01.060	1017,4	500.0179.01.060	1017,4	500.0175.01.060	1017,4	500.0176.01.060	1017,4	500.0177.01.060	1017,4	500.0174.01.060	1017,4
	szlif	500.0178.02.060	1017,4	500.0179.02.060	1017,4	500.0175.02.060	1017,4	500.0176.02.060	1017,4	500.0177.02.060	1017,4	500.0174.02.060	1017,4
	mat	500.0178.03.060	1017,4	500.0179.03.060	1017,4	500.0175.03.060	1017,4	500.0176.03.060	1017,4	500.0177.03.060	1017,4	500.0174.03.060	1017,4
700	poler	500.0178.01.070	1074,1	500.0179.01.070	1074,1	500.0175.01.070	1074,1	500.0176.01.070	1074,1	500.0177.01.070	1074,1	500.0174.01.070	1074,1
	szlif	500.0178.02.070	1074,1	500.0179.02.070	1074,1	500.0175.02.070	1074,1	500.0176.02.070	1074,1	500.0177.02.070	1074,1	500.0174.02.070	1074,1
	mat	500.0178.03.070	1074,1	500.0179.03.070	1074,1	500.0175.03.070	1074,1	500.0176.03.070	1074,1	500.0177.03.070	1074,1	500.0174.03.070	1074,1
800	poler	500.0178.01.080	1131,8	500.0179.01.080	1131,8	500.0175.01.080	1131,8	500.0176.01.080	1131,8	500.0177.01.080	1131,8	500.0174.01.080	1131,8
	szlif	500.0178.02.080	1131,8	500.0179.02.080	1131,8	500.0175.02.080	1131,8	500.0176.02.080	1131,8	500.0177.02.080	1131,8	500.0174.02.080	1131,8
	mat	500.0178.03.080	1131,8	500.0179.03.080	1131,8	500.0175.03.080	1131,8	500.0176.03.080	1131,8	500.0177.03.080	1131,8	500.0174.03.080	1131,8
900	poler	500.0178.01.090	1188,6	500.0179.01.090	1188,6	500.0175.01.090	1188,6	500.0176.01.090	1188,6	500.0177.01.090	1188,6	500.0174.01.090	1188,6
	szlif	500.0178.02.090	1188,6	500.0179.02.090	1188,6	500.0175.02.090	1188,6	500.0176.02.090	1188,6	500.0177.02.090	1188,6	500.0174.02.090	1188,6
	mat	500.0178.03.090	1188,6	500.0179.03.090	1188,6	500.0175.03.090	1188,6	500.0176.03.090	1188,6	500.0177.03.090	1188,6	500.0174.03.090	1188,6
1000	poler	500.0178.01.100	1246,3	500.0179.01.100	1246,3	500.0175.01.100	1246,3	500.0176.01.100	1246,3	500.0177.01.100	1246,3	500.0174.01.100	1246,3
	szlif	500.0178.02.100	1246,3	500.0179.02.100	1246,3	500.0175.02.100	1246,3	500.0176.02.100	1246,3	500.0177.02.100	1246,3	500.0174.02.100	1246,3
	mat	500.0178.03.100	1246,3	500.0179.03.100	1246,3	500.0175.03.100	1246,3	500.0176.03.100	1246,3	500.0177.03.100	1246,3	500.0174.03.100	1246,3
1100	poler	500.0178.01.110	1304,1	500.0179.01.110	1304,1	500.0175.01.110	1304,1	500.0176.01.110	1304,1	500.0177.01.110	1304,1	500.0174.01.110	1304,1
	szlif	500.0178.02.110	1304,1	500.0179.02.110	1304,1	500.0175.02.110	1304,1	500.0176.02.110	1304,1	500.0177.02.110	1304,1	500.0174.02.110	1304,1
	mat	500.0178.03.110	1304,1	500.0179.03.110	1304,1	500.0175.03.110	1304,1	500.0176.03.110	1304,1	500.0177.03.110	1304,1	500.0174.03.110	1304,1
1200	poler	500.0178.01.120	1362,2	500.0179.01.120	1362,2	500.0175.01.120	1362,2	500.0176.01.120	1362,2	500.0177.01.120	1362,2	500.0174.01.120	1362,2
	szlif	500.0178.02.120	1362,2	500.0179.02.120	1362,2	500.0175.02.120	1362,2	500.0176.02.120	1362,2	500.0177.02.120	1362,2	500.0174.02.120	1362,2
	mat	500.0178.03.120	1362,2	500.0179.03.120	1362,2	500.0175.03.120	1362,2	500.0176.03.120	1362,2	500.0177.03.120	1362,2	500.0174.03.120	1362,2

ceny katalogowe netto PLN

odpływ WIPER

NEW ELITE CURLING

w pełnym zestawie z syfonem



34

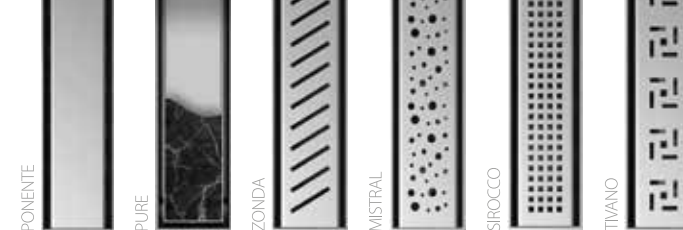

W zestawie:

- odpływ prysznicowy ELITE
- syfon **CURLING**
- nowe nóżki regulacyjne
- mankiet izolacyjny
- kluczyk do kratki
- zestaw kołków mocujących
- gadżet firmowy
- odtłuszczająco - czyszcząca szmatka 3M

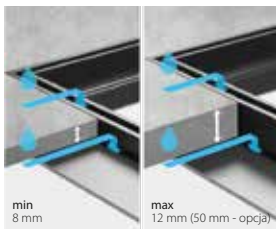

- regulowana wysokość przestrzeni pod płytki
- podwójne odprowadzenie wody

GRATIS

otwieracz z kluczykiem do kratki*



6 wzorów kratki do wyboru
3 powierzchnie wykończenia: POLER, SZLIF, MAT

mankiet izolacyjny



*syfon pionowy

Syfon **CURLING**

- syfon pionowy
- przepustowość: **55 l/min** (dane wg PN-EN 1253, 20 mm śpiętrzenia)
- zasyfonowanie: **25 mm** (dane wg EN 1253)
- do podłączenia z rurą kanalizacyjną bez kielicha **f50** (tzw. bosą rurą)

rywna z kołnierzem izolacyjnym



nowe nóżki PCL-1 z poliwęglanu do regulacji wysokości i poziomowania



GRATIS

sitko z polipropylenu

GRATIS

kluczyk do mocowania syfonu

GRATIS

zestaw do szybkiego mocowania do podłoża







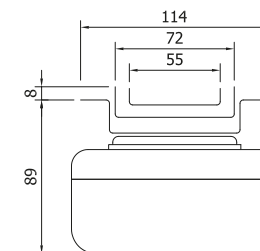

GRATIS

gadżet firmowy



Pełny zestaw **NEW ELITE** z syfonem **CURLING** – kody i ceny

[mm]		PONENTE		PURE (do wklejenia płytki)		ZONDA		MISTRAL		SIROCCO		TIVANO	
													
500	poler	500.0661.01.050	962,1	500.0662.01.050	962,1	500.0664.01.050	962,1	500.0665.01.050	962,1	500.0666.01.050	962,1	500.0667.01.050	962,1
	szlif	500.0661.02.050	962,1	500.0662.02.050	962,1	500.0664.02.050	962,1	500.0665.02.050	962,1	500.0666.02.050	962,1	500.0667.02.050	962,1
	mat	500.0661.03.050	962,1	500.0662.03.050	962,1	500.0664.03.050	962,1	500.0665.03.050	962,1	500.0666.03.050	962,1	500.0667.03.050	962,1
600	poler	500.0661.01.060	1017,4	500.0662.01.060	1017,4	500.0664.01.060	1017,4	500.0665.01.060	1017,4	500.0666.01.060	1017,4	500.0667.01.060	1017,4
	szlif	500.0661.02.060	1017,4	500.0662.02.060	1017,4	500.0664.02.060	1017,4	500.0665.02.060	1017,4	500.0666.02.060	1017,4	500.0667.02.060	1017,4
	mat	500.0661.03.060	1017,4	500.0662.03.060	1017,4	500.0664.03.060	1017,4	500.0665.03.060	1017,4	500.0666.03.060	1017,4	500.0667.03.060	1017,4
700	poler	500.0661.01.070	1074,1	500.0662.01.070	1074,1	500.0664.01.070	1074,1	500.0665.01.070	1074,1	500.0666.01.070	1074,1	500.0667.01.070	1074,1
	szlif	500.0661.02.070	1074,1	500.0662.02.070	1074,1	500.0664.02.070	1074,1	500.0665.02.070	1074,1	500.0666.02.070	1074,1	500.0667.02.070	1074,1
	mat	500.0661.03.070	1074,1	500.0662.03.070	1074,1	500.0664.03.070	1074,1	500.0665.03.070	1074,1	500.0666.03.070	1074,1	500.0667.03.070	1074,1
800	poler	500.0661.01.080	1131,8	500.0662.01.080	1131,8	500.0664.01.080	1131,8	500.0665.01.080	1131,8	500.0666.01.080	1131,8	500.0667.01.080	1131,8
	szlif	500.0661.02.080	1131,8	500.0662.02.080	1131,8	500.0664.02.080	1131,8	500.0665.02.080	1131,8	500.0666.02.080	1131,8	500.0667.02.080	1131,8
	mat	500.0661.03.080	1131,8	500.0662.03.080	1131,8	500.0664.03.080	1131,8	500.0665.03.080	1131,8	500.0666.03.080	1131,8	500.0667.03.080	1131,8
900	poler	500.0661.01.090	1188,6	500.0662.01.090	1188,6	500.0664.01.090	1188,6	500.0665.01.090	1188,6	500.0666.01.090	1188,6	500.0667.01.090	1188,6
	szlif	500.0661.02.090	1188,6	500.0662.02.090	1188,6	500.0664.02.090	1188,6	500.0665.02.090	1188,6	500.0666.02.090	1188,6	500.0667.02.090	1188,6
	mat	500.0661.03.090	1188,6	500.0662.03.090	1188,6	500.0664.03.090	1188,6	500.0665.03.090	1188,6	500.0666.03.090	1188,6	500.0667.03.090	1188,6
1000	poler	500.0661.01.100	1246,3	500.0662.01.100	1246,3	500.0664.01.100	1246,3	500.0665.01.100	1246,3	500.0666.01.100	1246,3	500.0667.01.100	1246,3
	szlif	500.0661.02.100	1246,3	500.0662.02.100	1246,3	500.0664.02.100	1246,3	500.0665.02.100	1246,3	500.0666.02.100	1246,3	500.0667.02.100	1246,3
	mat	500.0661.03.100	1246,3	500.0662.03.100	1246,3	500.0664.03.100	1246,3	500.0665.03.100	1246,3	500.0666.03.100	1246,3	500.0667.03.100	1246,3
1100	poler	500.0661.01.110	1304,1	500.0662.01.110	1304,1	500.0664.01.110	1304,1	500.0665.01.110	1304,1	500.0666.01.110	1304,1	500.0667.01.110	1304,1
	szlif	500.0661.02.110	1304,1	500.0662.02.110	1304,1	500.0664.02.110	1304,1	500.0665.02.110	1304,1	500.0666.02.110	1304,1	500.0667.02.110	1304,1
	mat	500.0661.03.110	1304,1	500.0662.03.110	1304,1	500.0664.03.110	1304,1	500.0665.03.110	1304,1	500.0666.03.110	1304,1	500.0667.03.110	1304,1
1200	poler	500.0661.01.120	1362,2	500.0662.01.120	1362,2	500.0664.01.120	1362,2	500.0665.01.120	1362,2	500.0666.01.120	1362,2	500.0667.01.120	1362,2
	szlif	500.0661.02.120	1362,2	500.0662.02.120	1362,2	500.0664.02.120	1362,2	500.0665.02.120	1362,2	500.0666.02.120	1362,2	500.0667.02.120	1362,2
	mat	500.0661.03.120	1362,2	500.0662.03.120	1362,2	500.0664.03.120	1362,2	500.0665.03.120	1362,2	500.0666.03.120	1362,2	500.0667.03.120	1362,2

ceny katalogowe netto PLN

odpływ WIPER

NEW ELITE SLIM

w pełnym zestawie z syfonem **SMART TRAP**



36



W zestawie:

- odpływ prysznicowy ELITE SLIM
- syfon SMART TRAP z rurką redukcyjną $\varnothing 40 / \varnothing 50$
- nowe nóżki regulacyjne
- mankiet izolacyjny
- kluczyk do kratki
- zestaw kołków mocujących
- gadżet firmowy
- odtłuszczająco - czyszcząca szmatka 3M

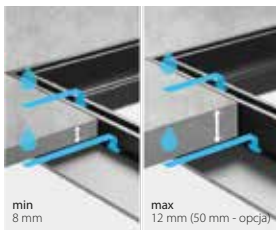

GRATIS

otwieracz z kluczykiem do kratki*

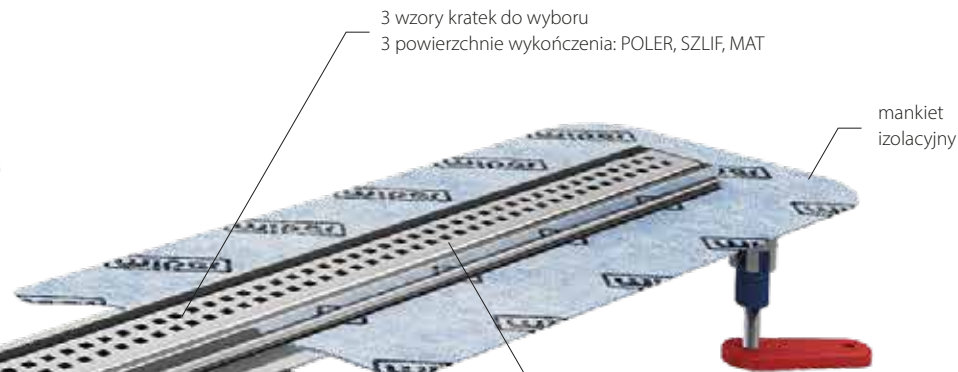

Błacha **SUPER POLER Nr.8**
Najwyższa jakość poleru dostępna na rynku tzw. EFEKT LUSTRA

rywna z kołnierzem izolacyjnym

$\varnothing 40$

Opatentowany syfon SMART TRAP ze stali nierdzewnej z systemem EASY CLEAN przepustowość **26 l/min** wg EN 1253 syfon przyspawany do rynny (nieruchomy)

GRATIS

rurka redukcyjna $\varnothing 40 / \varnothing 50$



nowe nóżki PCL-1 z poliwęglanu do regulacji wysokości i poziomowania

95 \pm 64 mm

GRATIS

zestaw do szybkiego mocowania do podłoża



GRATIS

gadżet firmowy



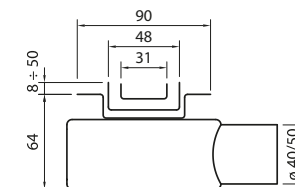

GRATIS

rurka inspekcyjna



Pełny zestaw **NEW ELITE SLIM** – kody i ceny

[mm]		PONENTE		PURE (do wklejenia płytki)		SIROCCO	
							
500	poler	100.3401.01.050	1152,5	100.3402.01.050	1152,5	100.3400.01.050	1152,5
	szlif	100.3401.02.050	1152,5	100.3402.02.050	1152,5	100.3400.02.050	1152,5
	mat	100.3401.03.050	1152,5	100.3402.03.050	1152,5	100.3400.03.050	1152,5
600	poler	100.3401.01.060	1209,0	100.3402.01.060	1209,0	100.3400.01.060	1209,0
	szlif	100.3401.02.060	1209,0	100.3402.02.060	1209,0	100.3400.02.060	1209,0
	mat	100.3401.03.060	1209,0	100.3402.03.060	1209,0	100.3400.03.060	1209,0
700	poler	100.3401.01.070	1264,3	100.3402.01.070	1264,3	100.3400.01.070	1264,3
	szlif	100.3401.02.070	1264,3	100.3402.02.070	1264,3	100.3400.02.070	1264,3
	mat	100.3401.03.070	1264,3	100.3402.03.070	1264,3	100.3400.03.070	1264,3
800	poler	100.3401.01.080	1323,5	100.3402.01.080	1323,5	100.3400.01.080	1323,5
	szlif	100.3401.02.080	1323,5	100.3402.02.080	1323,5	100.3400.02.080	1323,5
	mat	100.3401.03.080	1323,5	100.3402.03.080	1323,5	100.3400.03.080	1323,5
900	poler	100.3401.01.090	1378,8	100.3402.01.090	1378,8	100.3400.01.090	1378,8
	szlif	100.3401.02.090	1378,8	100.3402.02.090	1378,8	100.3400.02.090	1378,8
	mat	100.3401.03.090	1378,8	100.3402.03.090	1378,8	100.3400.03.090	1378,8
1000	poler	100.3401.01.100	1436,7	100.3402.01.100	1436,7	100.3400.01.100	1436,7
	szlif	100.3401.02.100	1436,7	100.3402.02.100	1436,7	100.3400.02.100	1436,7
	mat	100.3401.03.100	1436,7	100.3402.03.100	1436,7	100.3400.03.100	1436,7
1100	poler	100.3401.01.110	1495,9	100.3402.01.110	1495,9	100.3400.01.110	1495,9
	szlif	100.3401.02.110	1495,9	100.3402.02.110	1495,9	100.3400.02.110	1495,9
	mat	100.3401.03.110	1495,9	100.3402.03.110	1495,9	100.3400.03.110	1495,9
1200	poler	100.3401.01.120	1552,4	100.3402.01.120	1552,4	100.3400.01.120	1552,4
	szlif	100.3401.02.120	1552,4	100.3402.02.120	1552,4	100.3400.02.120	1552,4
	mat	100.3401.03.120	1552,4	100.3402.03.120	1552,4	100.3400.03.120	1552,4

ceny katalogowe netto PLN

odpływ WIPER

NEW INVISIBLE

w pełnym zestawie z syfonem **SNAKE**



Odpływ idealny do zastosowania z:



W zestawie:

- odpływ prysznicowy INVISIBLE
- syfon SNAKE z rurką redukcyjną 40/50
- suchy syfon
- nowe nóżki regulacyjne
- mankiet izolacyjny
- kluczyk do kratki
- zestaw kołków mocujących
- osłona syfonu
- gadżet firmowy
- odtłuszczająco - czyszcząca szmatka 3M

GRATIS

otwieracz z kluczykiem do kratki*



rywna z kołnierzem izolacyjnym

powierzchnia **szlifowana**, zwiększa przyczepność kleju

mankiet izolacyjny

Syfon SNAKE

- przepustowość: **36 l/min** (z rurką inspekcyjną)
- przepustowość: **22 l/min** (z suchym syfonem zamiast rurki inspekcyjnej)
- zasyfonowanie: **30 mm** (dane wg EN 1253)
- syfon półobrotowy - **zakres regulacji 30° w lewo/prawo**



100 ± 70 mm

nowe nóżki PCL-1 z poliwęglanu do regulacji wysokości i poziomowania



GRATIS

zestaw do szybkiego mocowania do podłoża

GRATIS

osłona syfonu



GRATIS

kluczyk do mocowania syfonu



GRATIS

rurka inspekcyjna



GRATIS

Dry Trap (suchy syfon) blokujący nieprzyjemne zapachy nawet po wyparowaniu wody z syfonu

GRATIS

sitko z polipropylenu



GRATIS

rurka redukcyjna 40 / 50



GRATIS

gadżet firmowy

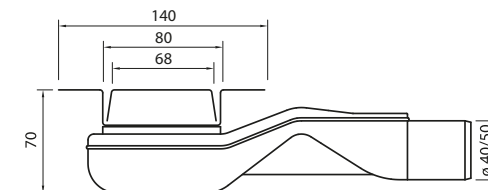

Pełny zestaw **NEW INVISIBLE** z syfonem **SNAKE** – kody i ceny

[mm]			
500	szlif/mat	100.3389.00.050	744,7
600	szlif/mat	100.3389.00.060	798,6
700	szlif/mat	100.3389.00.070	855,4
800	szlif/mat	100.3389.00.080	914,5
900	szlif/mat	100.3389.00.090	971,1
1000	szlif/mat	100.3389.00.100	1030,2
1100	szlif/mat	100.3389.00.110	1086,9
1200	szlif/mat	100.3389.00.120	1144,8



ceny katalogowe netto PLN

odpływ WIPER

NEW INVISIBLE

w pełnym zestawie z syfonem **DROP 35**

40



Odpływ idealny do zastosowania z:



W zestawie:

- odpływ prysznicowy INVISIBLE
- syfon **DROP 35**
- suchy syfon
- nowe nóżki regulacyjne
- mankiet izolacyjny
- kluczyk do kratki
- zestaw kołków mocujących
- gadżet firmowy
- odtłuszczająco - czyszcząca szmatka 3M

GRATIS

otwieracz z kluczykiem do kratki*



powierzchnia **szlifowana**, zwiększa przyczepność kleju

mankiet izolacyjny

rywna z kołnierzem izolacyjnym

Syfon DROP 35

- przepustowość: **48 l/min** (z rurką inspekcyjną)
- przepustowość: **30 l/min** (z suchym syfonem zamiast rurki inspekcyjnej)
- zasyfonowanie: **35 mm** (dane wg EN 1253)
- syfon obrotowy - **zakres regulacji 360°**

Ø 50

GRATIS

sitko z polipropylenu



GRATIS

Dry Trap (suchy syfon) blokujący nieprzyjemne zapachy nawet po wyparowaniu wody z syfonu

GRATIS

rurka inspekcyjna



GRATIS

zestaw do szybkiego mocowania do podłoża



119 ± 91 mm

nowe nóżki PCL-1 z poliwęglanu do regulacji wysokości i poziomowania

GRATIS

gadżet firmowy



GRATIS

kluczyk do mocowania syfonu

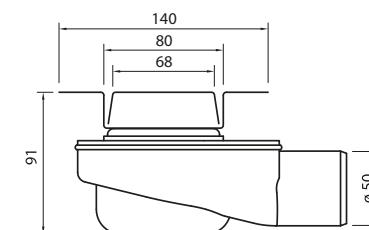

Pełny zestaw **NEW INVISIBLE** z syfonem **DROP 35** – kody i ceny

[mm]			
500	szlif/mat	500.0104.00.050	744,7
600	szlif/mat	500.0104.00.060	798,6
700	szlif/mat	500.0104.00.070	855,4
800	szlif/mat	500.0104.00.080	914,5
900	szlif/mat	500.0104.00.090	971,1
1000	szlif/mat	500.0104.00.100	1030,2
1100	szlif/mat	500.0104.00.110	1086,9
1200	szlif/mat	500.0104.00.120	1144,8



ceny katalogowe netto PLN

odpływ WIPER

NEW INVISIBLE

w pełnym zestawie z syfonem **DROP 50**



42

Odpływ idealny do zastosowania z:



W zestawie:

- odpływ prysznicowy INVISIBLE
- syfon **DROP 50**
- nowe nóżki regulacyjne
- mankiet izolacyjny
- kluczyk do kratki
- zestaw kołków mocujących
- gadżet firmowy
- odtłuszczająco - czyszcząca szmatka 3M

GRATIS

otwieracz z kluczykiem do kratki*



rywna z kołnierzem izolacyjnym

powierzchnia **szlifowana**, zwiększa przyczepność kleju

mankiet izolacyjny

Syfon DROP 50

- przepustowość: **48 l/min** (z rurką inspekcyjną)
- zasyfonowanie: **50 mm** (dane wg EN 1253)
- syfon obrotowy - **zakres regulacji 360°**

GRATIS

sitko z polipropylenu



GRATIS

rurka inspekcyjna



GRATIS

kluczyk do mocowania syfonu

GRATIS

zestaw do szybkiego mocowania do podłoża



GRATIS

gadżet firmowy

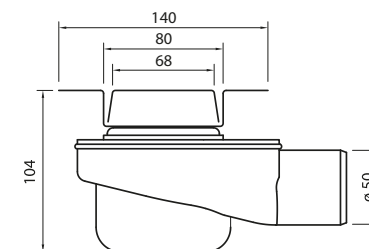

Pełny zestaw **NEW INVISIBLE** z syfonem **DROP 50** – kody i ceny

[mm]			
500	szlif/mat	500.0173.00.050	744,7
600	szlif/mat	500.0173.00.060	798,6
700	szlif/mat	500.0173.00.070	855,4
800	szlif/mat	500.0173.00.080	914,5
900	szlif/mat	500.0173.00.090	971,1
1000	szlif/mat	500.0173.00.100	1030,2
1100	szlif/mat	500.0173.00.110	1086,9
1200	szlif/mat	500.0173.00.120	1144,8



ceny katalogowe netto PLN

odpływ WIPER

NEW INVISIBLE w pełnym zestawie z syfonem CURLING



44

Odpływ idealny do zastosowania z:



W zestawie:

- odpływ prysznicowy INVISIBLE
- syfon **CURLING**
- nowe nóżki regulacyjne
- mankiet izolacyjny
- kluczyk do kratki
- zestaw kołków mocujących
- gadżet firmowy
- odtłuszczająco - czyszcząca szmatka 3M

GRATIS

otwieracz z kluczykiem do kratki*



rywna z kołnierzem izolacyjnym



powierzchnia **szlifowana**, zwiększa przyczepność kleju

mankiet izolacyjny

Syfon **CURLING**

- syfon pionowy
- przepustowość: **55 l/min** (dane wg PN-EN 1253, 20 mm śpiętrzenia)
- zasyfonowanie: **25 mm** (dane wg EN 1253)
- do podłączenia z rurą kanalizacyjną bez kielicha **f150** (tzw. bosą rurą)

*syfon pionowy



GRATIS

sitko z polipropylenu



GRATIS

zestaw do szybkiego mocowania do podłoża

119 ± 91 mm

nowe nóżki PCL-1 z poliwęglanu do regulacji wysokości i poziomowania

GRATIS

gadżet firmowy



GRATIS

kluczyk do mocowania syfonu

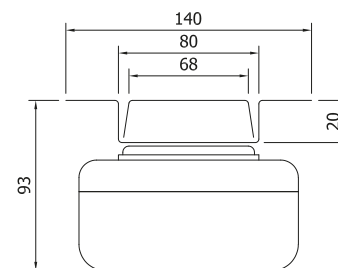

Pełny zestaw **NEW INVISIBLE** z syfonem **CURLING** – kody i ceny

[mm]			
500	szlif/mat	500.0668.00.050	744,7
600	szlif/mat	500.0668.00.060	798,6
700	szlif/mat	500.0668.00.070	855,4
800	szlif/mat	500.0668.00.080	914,5
900	szlif/mat	500.0668.00.090	971,1
1000	szlif/mat	500.0668.00.100	1030,2
1100	szlif/mat	500.0668.00.110	1086,9
1200	szlif/mat	500.0668.00.120	1144,8



ceny katalogowe netto PLN

odpływ WIPER

NEW INVISIBLE ZK

w pełnym zestawie z syfonem **SNAKE**

25 LAT GWARANCJI

Odpływ idealny do zastosowania z:



W zestawie:

- odpływ prysznicowy INVISIBLE ZK
- syfon SNAKE z rurką redukcyjną 40/50
- suchy syfon
- nowe nóżki regulacyjne
- mankiet izolacyjny
- kluczyk do kratki
- zestaw kołków mocujących
- osłona syfonu
- gadżet firmowy
- odtłuszczająco - czyszcząca szmatka 3M

GRATIS

otwieracz z kluczykiem do kratki*



powierzchnia **szlifowana**, zwiększa przyczepność kleju

mankiet izolacyjny

rywna z kołnierzem izolacyjnym

Syfon SNAKE

- przepustowość: **36 l/min** (z rurką inspekcyjną)
- przepustowość: **22 l/min** (z suchym syfonem zamiast rurki inspekcyjnej)
- zasyfonowanie: **30 mm** (dane wg EN 1253)
- syfon półobrotowy - **zakres regulacji 30° w lewo/prawo**

GRATIS

rurka redukcyjna $\varnothing 40 / \varnothing 50$

nowe nóżki PCL-1 z poliwęglanu do regulacji wysokości i poziomowania

100 ± 70 mm

GRATIS

osłona syfonu

GRATIS

kluczyk do mocowania syfonu

GRATIS

sitko z polipropylenu

GRATIS

zestaw do szybkiego mocowania do podłoża

GRATIS

gadżet firmowy

GRATIS

rurka inspekcyjna

GRATIS

Dry Trap (suchy syfon) blokujący nieprzyjemne zapachy nawet po wyparowaniu wody z syfonu

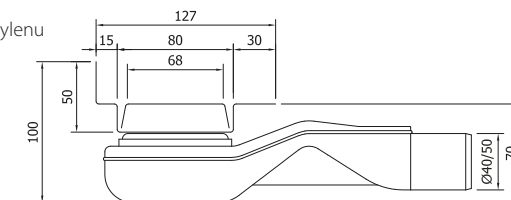

Pełny zestaw **NEW INVISIBLE ZK** z syfonem **SNAKE** – kody i ceny

[mm]			
500	szlif/mat	500.0804.00.050	1282,1 962,0
600	szlif/mat	500.0804.00.060	1344,9 1024,8
700	szlif/mat	500.0804.00.070	1407,7 1087,6
800	szlif/mat	500.0804.00.080	1470,5 1150,4
900	szlif/mat	500.0804.00.090	1533,3 1213,2
1000	szlif/mat	500.0804.00.100	1596,1 1276,0
1100	szlif/mat	500.0804.00.110	1658,9 1338,8
1200	szlif/mat	500.0804.00.120	1721,7 1401,6



ceny katalogowe netto PLN

odpływ WIPER

NEW INVISIBLE ZK

w pełnym zestawie z syfonem **DROP 35**

48

25 LAT GWARANCJI

Odpływ idealny do zastosowania z:



W zestawie:

- odpływ prysznicowy INVISIBLE ZK
- syfon **DROP 35**
- suchy syfon
- nowe nóżki regulacyjne
- mankiet izolacyjny
- kluczyk do kratki
- zestaw kołków mocujących
- gadżet firmowy
- odtłuszczająco - czyszcząca szmatka 3M

GRATIS

otwieracz z kluczykiem do kratki*



rywna z kołnierzem izolacyjnym

powierzchnia **szlifowana**, zwiększa przyczepność kleju

mankiet izolacyjny

Syfon DROP 35

- przepustowość: **48 l/min** (z rurką inspekcyjną)
- przepustowość: **30 l/min** (z suchym syfonem zamiast rurki inspekcyjnej)
- zasyfonowanie: **35 mm** (dane wg EN 1253)
- syfon obrotowy - **zakres regulacji 360°**

nowe nóżki PCL-1 z poliwęglanu do regulacji wysokości i poziomowania

119 ± 91 mm

GRATIS

Dry Trap (suchy syfon) blokujący nieprzyjemne zapachy nawet po wyparowaniu wody z syfonu



GRATIS

rurka inspekcyjna



GRATIS

sitko z polipropylenu



GRATIS

zestaw do szybkiego mocowania do podłoża



GRATIS

gadżet firmowy



GRATIS

kluczyk do mocowania syfonu

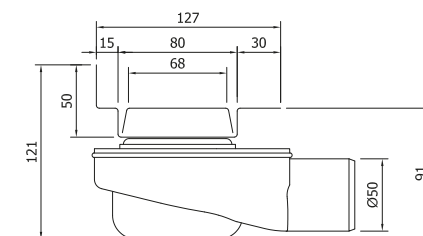

Pełny zestaw **NEW INVISIBLE ZK** z syfonem **DROP 35** – kody i ceny

[mm]			
500	szlif/mat	500.0806.00.050	1282,1 962,0
600	szlif/mat	500.0806.00.060	1344,9 1024,8
700	szlif/mat	500.0806.00.070	1407,7 1087,6
800	szlif/mat	500.0806.00.080	1470,5 1150,4
900	szlif/mat	500.0806.00.090	1533,3 1213,2
1000	szlif/mat	500.0806.00.100	1596,1 1276,0
1100	szlif/mat	500.0806.00.110	1658,9 1338,8
1200	szlif/mat	500.0806.00.120	1721,7 1401,6



ceny katalogowe netto PLN

odpływ WIPER

NEW INVISIBLE ZK

w pełnym zestawie z syfonem **DROP 50**

50

25 LAT GWARANCJI

Odpływ idealny do zastosowania z:



W zestawie:

- odpływ prysznicowy INVISIBLE ZK
- syfon **DROP 50**
- nowe nóżki regulacyjne
- mankiet izolacyjny
- kluczyk do kratki
- zestaw kołków mocujących
- gadżet firmowy
- odtłuszczająco - czyszcząca szmatka 3M

GRATIS

otwieracz z kluczykiem do kratki*



rynna z kołnierzem izolacyjnym

powierzchnia **szlifowana**, zwiększa przyczepność kleju

mankiet izolacyjny

Syfon DROP 50

- przepustowość: **48 l/min** (z rurką inspekcyjną)
- zasyfonowanie: **50 mm** (dane wg EN 1253)
- syfon obrotowy - **zakres regulacji 360°**

nowe nóżki PCL-1 z poliwęglanu do regulacji wysokości i poziomowania

132 ± 102 mm



GRATIS

sitko z polipropylenu

GRATIS

rurka inspekcyjna



GRATIS

zestaw do szybkiego mocowania do podłoża



GRATIS

gadżet firmowy



GRATIS

kluczyk do mocowania syfonu

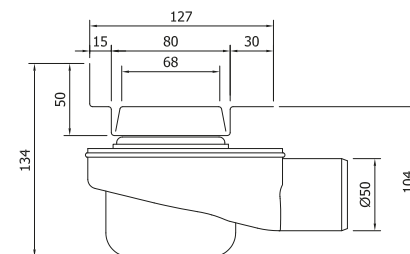

Pełny zestaw **NEW INVISIBLE ZK** z syfonem **DROP 50** – kody i ceny

[mm]			
500	szlif/mat	500.0807.00.050	1221,8 962,0
600	szlif/mat	500.0807.00.060	1284,6 1024,8
700	szlif/mat	500.0807.00.070	1347,4 1087,6
800	szlif/mat	500.0807.00.080	1410,2 1150,4
900	szlif/mat	500.0807.00.090	1473,0 1213,2
1000	szlif/mat	500.0807.00.100	1535,8 1276,0
1100	szlif/mat	500.0807.00.110	1598,6 1338,8
1200	szlif/mat	500.0807.00.120	1661,4 1401,6



ceny katalogowe netto PLN

odpływ WIPER

NEW INVISIBLE ZK

w pełnym zestawie z syfonem **CURLING**

52

25 LAT GWARANCJI

Odpływ idealny do zastosowania z:



W zestawie:

- odpływ prysznicowy INVISIBLE ZK
- syfon **CURLING**
- nowe nóżki regulacyjne
- mankiet izolacyjny
- kluczyk do kratki
- zestaw kołków mocujących
- gadżet firmowy
- odtłuszczająco - czyszcząca szmatka 3M

GRATIS

otwieracz z kluczykiem do kratki*



rywna z kołnierzem izolacyjnym

powierzchnia **szlifowana**, zwiększa przyczepność kleju

mankiet izolacyjny

Syfon **CURLING**

- syfon pionowy
- przepustowość: **55 l/min** (dane wg PN-EN 1253, 20 mm śpiętrzenia)
- zasyfonowanie: **25 mm** (dane wg EN 1253)
- do podłączenia z rurą kanalizacyjną bez kielicha **fi50** (tzw. bosą rurą)

*syfon pionowy

nowe nóżki PCL-1 z poliwęglanu do regulacji wysokości i poziomowania

119 ± 91 mm

GRATIS

sitko z polipropylenu



GRATIS

zestaw do szybkiego mocowania do podłoża



GRATIS

gadżet firmowy



GRATIS

kluczyk do mocowania syfonu

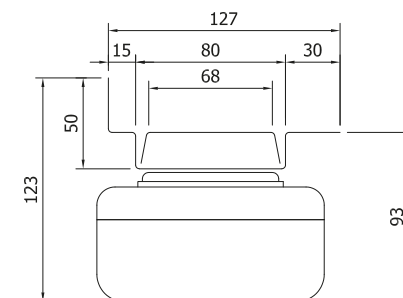

Pełny zestaw **NEW INVISIBLE ZK** z syfonem **CURLING** – kody i ceny

[mm]			
500	szlif/mat	500.0808.00.050	1221,8 962,0
600	szlif/mat	500.0808.00.060	1284,6 1024,8
700	szlif/mat	500.0808.00.070	1347,4 1087,6
800	szlif/mat	500.0808.00.080	1410,2 1150,4
900	szlif/mat	500.0808.00.090	1473,0 1213,2
1000	szlif/mat	500.0808.00.100	1535,8 1276,0
1100	szlif/mat	500.0808.00.110	1598,6 1338,8
1200	szlif/mat	500.0808.00.120	1661,4 1401,6



ceny katalogowe netto PLN

odpływ WIPER

NEW INVISIBLE SLIM

w pełnym zestawie z syfonem **SMART TRAP**



54

Odpływ idealny do zastosowania z:



GRATIS

otwieracz z kluczykiem do kratki*



W zestawie:

- odpływ prysznicowy ELITE SLIM
- syfon SMART TRAP z rurką redukcyjną $\varnothing 40 / \varnothing 50$
- nowe nóżki regulacyjne
- mankiet izolacyjny
- kluczyk do kratki
- zestaw kołków mocujących
- gadżet firmowy
- odtłuszczająco - czyszcząca szmatka 3M



rywna z kołnierzem izolacyjnym



100+ 68 mm

nowe nóżki PCL-1 z poliwęglanu do regulacji wysokości i poziomowania

GRATIS

zestaw do szybkiego mocowania do podłoża

GRATIS

gadżet firmowy



powierzchnia **szlifowana**, zwiększa przyczepność kleju

mankiet izolacyjny

$\varnothing 40$

Opatentowany syfon SMART TRAP ze stali nierdzewnej z systemem EASY CLEAN przepustowość **26 l/min** wg EN 1253 syfon przyspawany do rynny (nieruchomy)

GRATIS

rurka redukcyjna $\varnothing 40 / \varnothing 50$



GRATIS

rurka inspekcyjna

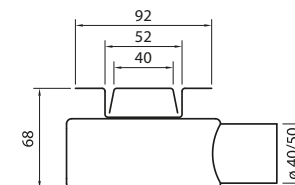

Pełny zestaw **NEW INVISIBLE SLIM** – kody i ceny

[mm]			
500	szlif/mat	100.3390.00.050	1035,3
600	szlif/mat	100.3390.00.060	1089,4
700	szlif/mat	100.3390.00.070	1146,1
800	szlif/mat	100.3390.00.080	1205,2
900	szlif/mat	100.3390.00.090	1260,6
1000	szlif/mat	100.3390.00.100	1319,7
1100	szlif/mat	100.3390.00.110	1377,5
1200	szlif/mat	100.3390.00.120	1435,4



ceny katalogowe netto PLN

odpływ WIPER

NEW VINYL FLOOR

w pełnym zestawie z syfonem **SNAKE**

56

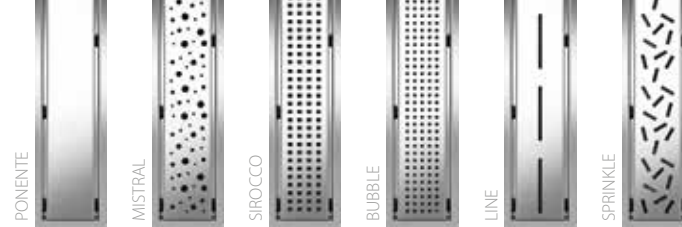

W zestawie:

- odpływ prysznicowy VINYL FLOOR
- syfon **SNAKE** z rurką redukcyjną 40/50
- suchy syfon
- nowe nóżki regulacyjne
- kluczyk do kratki
- zestaw kołków mocujących
- osłona syfonu
- gadżet firmowy

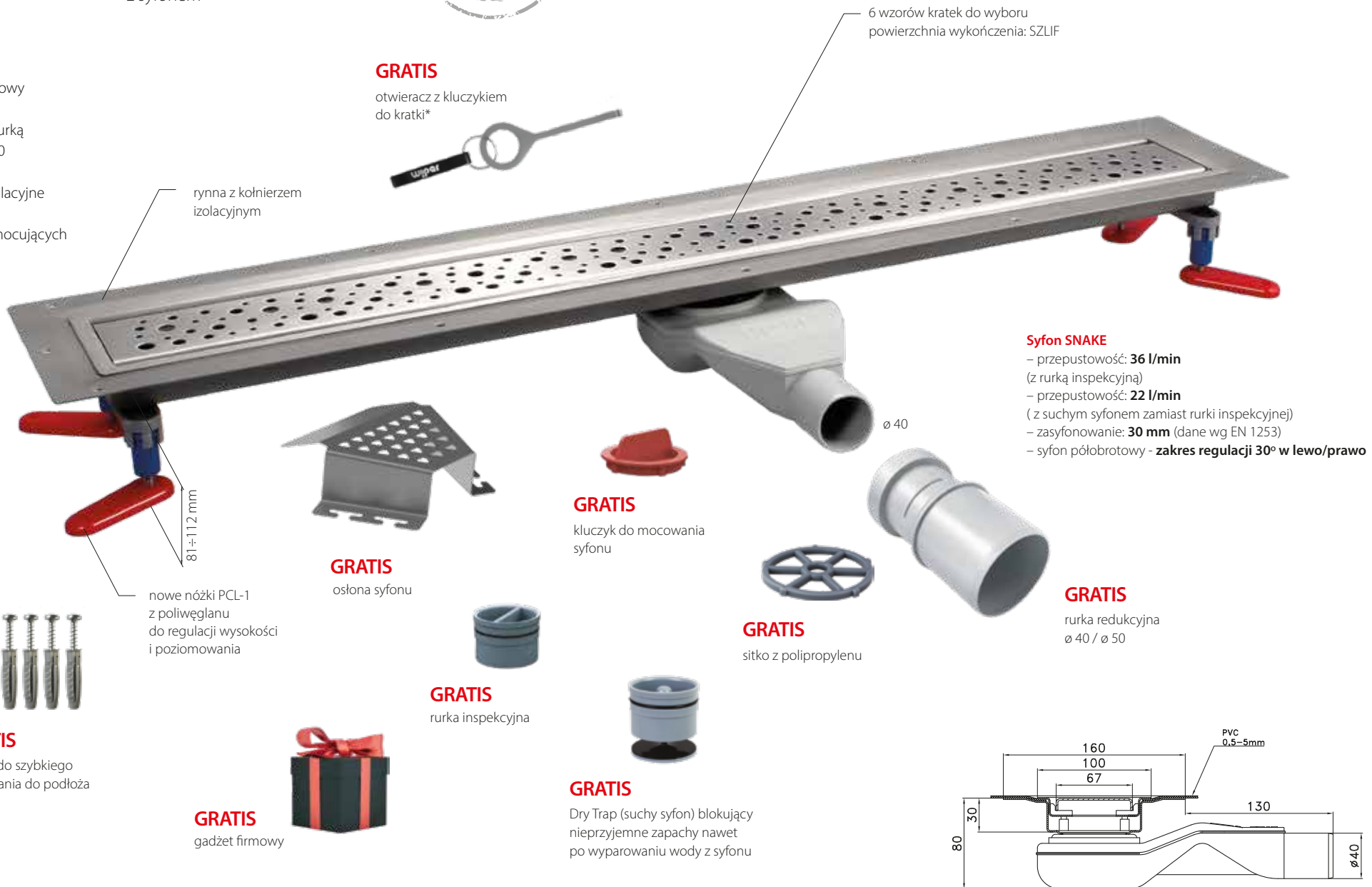

rywna z kołnierzem izolacyjnym

GRATIS

otwieracz z kluczykiem do kratki*

6 wzorów kratki do wyboru
powierzchnia wykończenia: SZLIF

Syfon SNAKE

- przepustowość: **36 l/min** (z rurką inspekcyjną)
- przepustowość: **22 l/min** (z suchym syfonem zamiast rurki inspekcyjnej)
- zasyfonowanie: **30 mm** (dane wg EN 1253)
- syfon półobrotowy - **zakres regulacji 30° w lewo/prawo**

81±112 mm

nowe nóżki PCL-1 z poliwęglanu do regulacji wysokości i poziomowania

GRATIS

osłona syfonu

GRATIS

kluczyk do mocowania syfonu

GRATIS

sitko z polipropylenu

GRATIS

rurka redukcyjna
ø 40 / ø 50

GRATIS

rurka inspekcyjna

GRATIS

Dry Trap (suchy syfon) blokujący nieprzyjemne zapachy nawet po wyparowaniu wody z syfonu

GRATIS



zestaw do szybkiego mocowania do podłoża

GRATIS

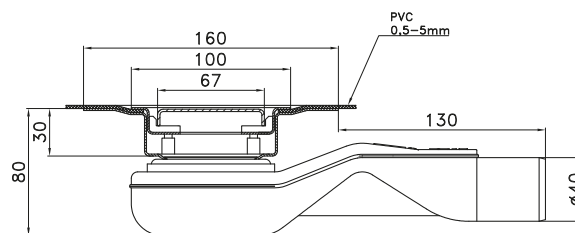
gadżet firmowy



Pełny zestaw **VINYL FLOOR** z syfonem **SNAKE** – kody i ceny

[mm]		PONENTE		MISTRAL		SIROCCO		BUBBLE		LINE		SPRINKLE	
													
500	szlif	500.0158.02.050	1016,90	500.0160.02.050	1016,90	500.0159.02.050	1016,90	500.0269.02.050	1016,90	500.0270.02.050	1016,90	500.0271.02.050	1016,90
600	szlif	500.0158.02.060	1080,50	500.0160.02.060	1080,50	500.0159.02.060	1080,50	500.0269.02.060	1080,50	500.0270.02.060	1080,50	500.0271.02.060	1080,50
700	szlif	500.0158.02.070	1143,90	500.0160.02.070	1143,90	500.0159.02.070	1143,90	500.0269.02.070	1143,90	500.0270.02.070	1143,90	500.0271.02.070	1143,90
800	szlif	500.0158.02.080	1210,60	500.0160.02.080	1210,60	500.0159.02.080	1210,60	500.0269.02.080	1210,60	500.0270.02.080	1210,60	500.0271.02.080	1210,60
900	szlif	500.0158.02.090	1273,90	500.0160.02.090	1273,90	500.0159.02.090	1273,90	500.0269.02.090	1273,90	500.0270.02.090	1273,90	500.0271.02.090	1273,90
1000	szlif	500.0158.02.100	1339,20	500.0160.02.100	1339,20	500.0159.02.100	1339,20	500.0269.02.100	1339,20	500.0270.02.100	1339,20	500.0271.02.100	1339,20
1100	szlif	500.0158.02.110	1404,20	500.0160.02.110	1404,20	500.0159.02.110	1404,20	500.0269.02.110	1404,20	500.0270.02.110	1404,20	500.0271.02.110	1404,20
1200	szlif	500.0158.02.120	1469,30	500.0160.02.120	1469,30	500.0159.02.120	1469,30	500.0269.02.120	1469,30	500.0270.02.120	1469,30	500.0271.02.120	1469,30

ceny katalogowe netto PLN

odpływ WIPER

NEW VINYL FLOOR

w pełnym zestawie z syfonem **DROP 35**

58

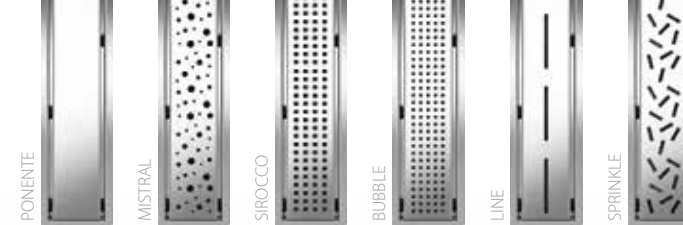

W zestawie:

- odpływ prysznicowy VINYL FLOOR
- syfon **DROP 35**
- suchy syfon
- nowe nóżki regulacyjne
- kluczyk do kratki
- zestaw kołków mocujących
- gadżet firmowy

GRATIS

otwieracz z kluczykiem do kratki*



6 wzorów kratki do wyboru
powierzchnia wykończenia: SZLIF



rywna z kołnierzem izolacyjnym

Syfon DROP 35

- przepustowość: **48 l/min** (z rurką inspekcyjną)
- przepustowość: **30 l/min** (z suchym syfonem zamiast rurki inspekcyjnej)
- zasyfonowanie: **35 mm** (dane wg EN 1253)
- syfon obrotowy - **zakres regulacji 360°**

Ø 50

102-132 mm

nowe nóżki PCL-1 z poliwęglanu do regulacji wysokości i poziomowania



GRATIS

Dry Trap (suchy syfon) blokujący nieprzyjemne zapachy nawet po wyparowaniu wody z syfonu



GRATIS

rurka inspekcyjna



GRATIS

sitko z polipropylenu



GRATIS

zestaw do szybkiego mocowania do podłoża

GRATIS

gadżet firmowy







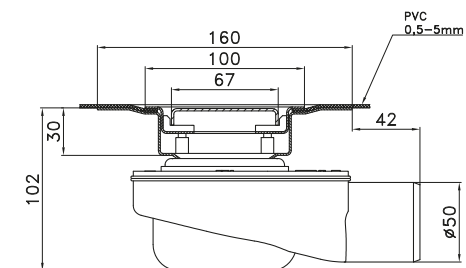

GRATIS

kluczyk do mocowania syfonu



Pełny zestaw VINYL FLOOR z syfonem DROP 35 – kody i ceny

[mm]		PONENTE 		MISTRAL 		SIROCCO 		BUBBLE 		LINE 		SPRINKLE 	
500	szlif	500.0161.02.050	1016,90	500.0163.02.050	1016,90	500.0162.02.050	1016,90	500.0272.02.050	1016,90	500.0273.02.050	1016,90	500.0274.02.050	1016,90
600	szlif	500.0161.02.060	1080,50	500.0163.02.060	1080,50	500.0162.02.060	1080,50	500.0272.02.060	1080,50	500.0273.02.060	1080,50	500.0274.02.060	1080,50
700	szlif	500.0161.02.070	1143,90	500.0163.02.070	1143,90	500.0162.02.070	1143,90	500.0272.02.070	1143,90	500.0273.02.070	1143,90	500.0274.02.070	1143,90
800	szlif	500.0161.02.080	1210,60	500.0163.02.080	1210,60	500.0162.02.080	1210,60	500.0272.02.080	1210,60	500.0273.02.080	1210,60	500.0274.02.080	1210,60
900	szlif	500.0161.02.090	1273,90	500.0163.02.090	1273,90	500.0162.02.090	1273,90	500.0272.02.090	1273,90	500.0273.02.090	1273,90	500.0274.02.090	1273,90
1000	szlif	500.0161.02.100	1339,20	500.0163.02.100	1339,20	500.0162.02.100	1339,20	500.0272.02.100	1339,20	500.0273.02.100	1339,20	500.0274.02.100	1339,20
1100	szlif	500.0161.02.110	1404,20	500.0163.02.110	1404,20	500.0162.02.110	1404,20	500.0272.02.110	1404,20	500.0273.02.110	1404,20	500.0274.02.110	1404,20
1200	szlif	500.0161.02.120	1469,30	500.0163.02.120	1469,30	500.0162.02.120	1469,30	500.0272.02.120	1469,30	500.0273.02.120	1469,30	500.0274.02.120	1469,30

ceny katalogowe netto PLN

odpływ WIPER

NEW VINYL FLOOR

w pełnym zestawie z syfonem **DROP 50**

60

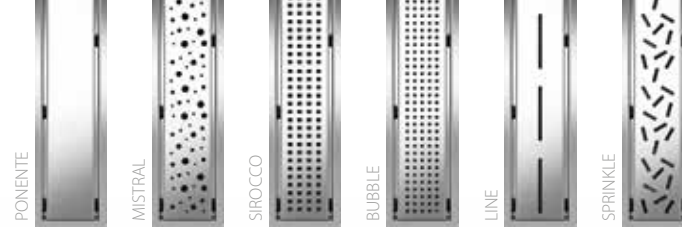

W zestawie:

- odpływ prysznicowy VINYL FLOOR
- syfon **DROP 50**
- nowe nóżki regulacyjne
- kluczyk do kratki
- zestaw kołków mocujących
- gadżet firmowy

GRATIS

otwieracz z kluczykiem do kratki*



rywna z kołnierzem izolacyjnym

6 wzorów kratki do wyboru
powierzchnia wykończenia: SZLIF

Syfon DROP 50

- przepustowość: **48 l/min** (z rurką inspekcyjną)
- zasyfonowanie: **50 mm** (dane wg EN 1253)
- syfon obrotowy - **zakres regulacji 360°**

115÷146 mm

nowe nóżki PCL-1 z poliwęglanu do regulacji wysokości i poziomowania



GRATIS

zestaw do szybkiego mocowania do podłoża



GRATIS

kluczyk do mocowania syfonu



GRATIS

rurka inspekcyjna



GRATIS

sitko z polipropylenu







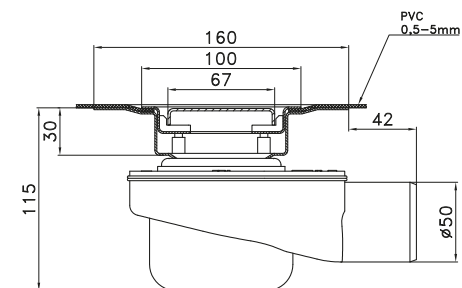

GRATIS

gadżet firmowy

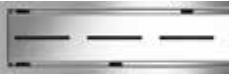

Pełny zestaw VINYL FLOOR z syfonem DROP 50 – kody i ceny

[mm]		PONENTE 		MISTRAL 		SIROCCO 		BUBBLE 		LINE 		SPRINKLE 	
500	szlif	500.0164.02.050	1016,90	500.0166.02.050	1016,90	500.0165.02.050	1016,90	500.0275.02.050	1016,90	500.0276.02.050	1016,90	500.0277.02.050	1016,90
600	szlif	500.0164.02.060	1080,50	500.0166.02.060	1080,50	500.0165.02.060	1080,50	500.0275.02.060	1080,50	500.0276.02.060	1080,50	500.0277.02.060	1080,50
700	szlif	500.0164.02.070	1143,90	500.0166.02.070	1143,90	500.0165.02.070	1143,90	500.0275.02.070	1143,90	500.0276.02.070	1143,90	500.0277.02.070	1143,90
800	szlif	500.0164.02.080	1210,60	500.0166.02.080	1210,60	500.0165.02.080	1210,60	500.0275.02.080	1210,60	500.0276.02.080	1210,60	500.0277.02.080	1210,60
900	szlif	500.0164.02.090	1273,90	500.0166.02.090	1273,90	500.0165.02.090	1273,90	500.0275.02.090	1273,90	500.0276.02.090	1273,90	500.0277.02.090	1273,90
1000	szlif	500.0164.02.100	1339,20	500.0166.02.100	1339,20	500.0165.02.100	1339,20	500.0275.02.100	1339,20	500.0276.02.100	1339,20	500.0277.02.100	1339,20
1100	szlif	500.0164.02.110	1404,20	500.0166.02.110	1404,20	500.0165.02.110	1404,20	500.0275.02.110	1404,20	500.0276.02.110	1404,20	500.0277.02.110	1404,20
1200	szlif	500.0164.02.120	1469,30	500.0166.02.120	1469,30	500.0165.02.120	1469,30	500.0275.02.120	1469,30	500.0276.02.120	1469,30	500.0277.02.120	1469,30

ceny katalogowe netto PLN

odpływ WIPER

NEW VINYL FLOOR

w pełnym zestawie z syfonem **McAlpine**

62

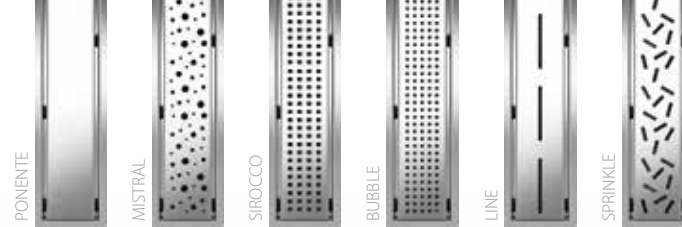

W zestawie:

- odpływ prysznicowy VINYL FLOOR
- syfon **McAlpine**
- nowe nóżki regulacyjne
- kluczyk do kratki
- zestaw kołków mocujących
- gadżet firmowy

GRATIS

otwieracz z kluczykiem do kratki*



rynna z kołnierzem izolacyjnym

6 wzorów kratki do wyboru
powierzchnia wykończenia: SZLIF



Syfon McAlpine

- przepustowość: **26 l/min**
(z rurką inspekcyjną)
- zasyfonowanie: **20 mm** (dane wg EN 1253)

102-132 mm

nowe nóżki PCL-1 z poliwęglanu do regulacji wysokości i poziomowania



GRATIS

zestaw do szybkiego mocowania do podłoża

GRATIS

kluczyk do mocowania syfonu



GRATIS

rurka inspekcyjna



GRATIS

sitko z polipropylenu







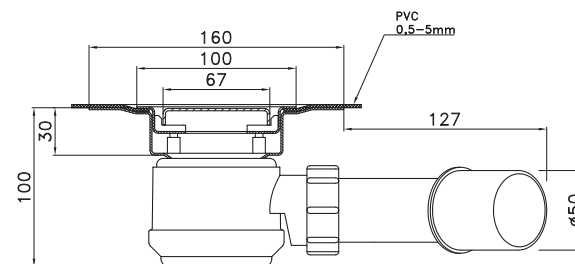

GRATIS

gadżet firmowy

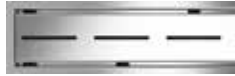

Pełny zestaw **VINYL FLOOR** z syfonem **McAlpine** – kody i ceny

[mm]		PONENTE		MISTRAL		SIROCCO		BUBBLE		LINE		SPRINKLE	
													
500	szlif	500.0155.02.050	1016,90	500.0157.02.050	1016,90	500.0156.02.050	1016,90	500.0266.02.050	1016,90	500.0267.02.050	1016,90	500.0268.02.050	1016,90
600	szlif	500.0155.02.060	1080,50	500.0157.02.060	1080,50	500.0156.02.060	1080,50	500.0266.02.060	1080,50	500.0267.02.060	1080,50	500.0268.02.060	1080,50
700	szlif	500.0155.02.070	1143,90	500.0157.02.070	1143,90	500.0156.02.070	1143,90	500.0266.02.070	1143,90	500.0267.02.070	1143,90	500.0268.02.070	1143,90
800	szlif	500.0155.02.080	1210,60	500.0157.02.080	1210,60	500.0156.02.080	1210,60	500.0266.02.080	1210,60	500.0267.02.080	1210,60	500.0268.02.080	1210,60
900	szlif	500.0155.02.090	1273,90	500.0157.02.090	1273,90	500.0156.02.090	1273,90	500.0266.02.090	1273,90	500.0267.02.090	1273,90	500.0268.02.090	1273,90
1000	szlif	500.0155.02.100	1339,20	500.0157.02.100	1339,20	500.0156.02.100	1339,20	500.0266.02.100	1339,20	500.0267.02.100	1339,20	500.0268.02.100	1339,20
1100	szlif	500.0155.02.110	1404,20	500.0157.02.110	1404,20	500.0156.02.110	1404,20	500.0266.02.110	1404,20	500.0267.02.110	1404,20	500.0268.02.110	1404,20
1200	szlif	500.0155.02.120	1469,30	500.0157.02.120	1469,30	500.0156.02.120	1469,30	500.0266.02.120	1469,30	500.0267.02.120	1469,30	500.0268.02.120	1469,30

ceny katalogowe netto PLN

odpływ WIPER

NEW VINYL FLOOR

w pełnym zestawie z syfonem **CURLING**

W zestawie:

- odpływ prysznicowy VINYL FLOOR
- syfon **CURLING**
- nowe nóżki regulacyjne
- kluczyk do kratki
- zestaw kołków mocujących
- gadżet firmowy



64

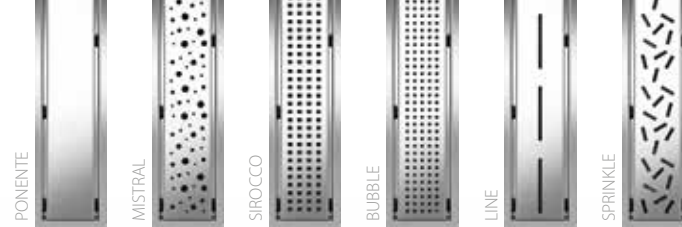

GRATIS

otwieracz z kluczykiem do kratki*



6 wzorów kratki do wyboru
powierzchnia wykończenia: SZLIF



rywna z kołnierzem izolacyjnym

*syfon pionowy

Syfon **CURLING**

- syfon pionowy
- przepustowość: **55 l/min** (dane wg PN-EN 1253, 20 mm spiętrzenia)
- zasyfonowanie: **25 mm** (dane wg EN 1253)
- do podłączenia z rurą kanalizacyjną bez kielicha **f150** (tzw. bosą rurą)

nowe nóżki PCL-1 z poliwęglanu do regulacji wysokości i poziomowania



GRATIS

zestaw do szybkiego mocowania do podłoża

GRATIS

sitko z polipropylenu



GRATIS

kluczyk do mocowania syfonu





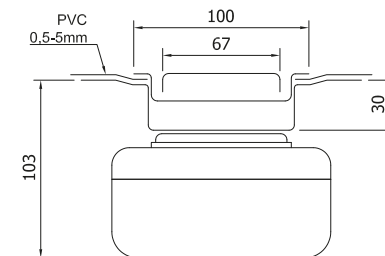

GRATIS

gadżet firmowy



Pełny zestaw VINYL FLOOR z syfonem CURLING – kody i ceny

[mm]		PONENTE		MISTRAL		SIROCCO		BUBBLE		LINE		SPRINKLE	
													
500	szlif	500.0669.02.050	1016,90	500.0670.02.050	1016,90	500.0671.02.050	1016,90	500.0672.02.050	1016,90	500.0673.02.050	1016,90	500.0674.02.050	1016,90
600	szlif	500.0669.02.060	1080,50	500.0670.02.060	1080,50	500.0671.02.060	1080,50	500.0672.02.060	1080,50	500.0673.02.060	1080,50	500.0674.02.060	1080,50
700	szlif	500.0669.02.070	1143,90	500.0670.02.070	1143,90	500.0671.02.070	1143,90	500.0672.02.070	1143,90	500.0673.02.070	1143,90	500.0674.02.070	1143,90
800	szlif	500.0669.02.080	1210,60	500.0670.02.080	1210,60	500.0671.02.080	1210,60	500.0672.02.080	1210,60	500.0673.02.080	1210,60	500.0674.02.080	1210,60
900	szlif	500.0669.02.090	1273,90	500.0670.02.090	1273,90	500.0671.02.090	1273,90	500.0672.02.090	1273,90	500.0673.02.090	1273,90	500.0674.02.090	1273,90
1000	szlif	500.0669.02.100	1339,20	500.0670.02.100	1339,20	500.0671.02.100	1339,20	500.0672.02.100	1339,20	500.0673.02.100	1339,20	500.0674.02.100	1339,20
1100	szlif	500.0669.02.110	1404,20	500.0670.02.110	1404,20	500.0671.02.110	1404,20	500.0672.02.110	1404,20	500.0673.02.110	1404,20	500.0674.02.110	1404,20
1200	szlif	500.0669.02.120	1469,30	500.0670.02.120	1469,30	500.0671.02.120	1469,30	500.0672.02.120	1469,30	500.0673.02.120	1469,30	500.0674.02.120	1469,30

ceny katalogowe netto PLN

odpływ WIPER

NEW MCR

w pełnym zestawie z syfonem **SNAKE**

W zestawie:

- odpływ prysznicowy MCR
- syfon **SNAKE** z rurką redukcyjną 40/50
- suchy syfon
- nowe nóżki regulacyjne
- mankiet izolacyjny
- kluczyk do kratki
- zestaw kołków mocujących
- osłona syfonu
- gadżet firmowy
- odtłuszczająco - czyszcząca szmatka 3M

66



RUSZT 2w1

GRATIS

otwieracz z kluczykiem do kratki*



obracalna kratka: REVERS
2 powierzchnie wykończenia: SZLIF, MAT

mankiet izolacyjny

rywna z kołnierzem izolacyjnym

Syfon SNAKE

- przepustowość: **36 l/min** (z rurką inspekcyjną)
- przepustowość: **22 l/min** (z suchym syfonem zamiast rurki inspekcyjnej)
- zasyfonowanie: **30 mm** (dane wg EN 1253)
- syfon półobrotowy - **zakres regulacji 30° w lewo/prawo**

nowe nóżki PCL-1 z poliwęglanu do regulacji wysokości i poziomowania

129 ± 97 mm

GRATIS

osłona syfonu

GRATIS

kluczyk do mocowania syfonu

GRATIS

rurka redukcyjna
ø 40 / ø 50

GRATIS

sitko z polipropylenu

GRATIS

zestaw do szybkiego mocowania do podłoża

GRATIS

gadżet firmowy



GRATIS

rurka inspekcyjna

GRATIS

Dry Trap (suchy syfon) blokujący nieprzyjemne zapachy nawet po wyparowaniu wody z syfonu

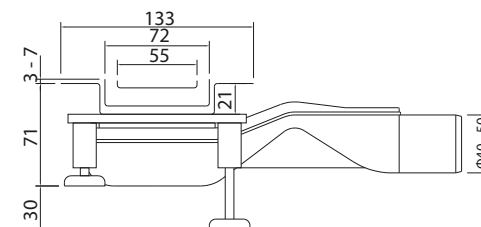

Pełny zestaw **NEW MCR** z syfonem **SNAKE** – kody i ceny

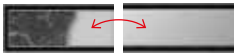
[mm]		REVERS - NOWOŚĆ (ruszt dwustronny, 2w1) 	
500	szlif	500.0701.02.050	1044,60
	mat	500.0701.03.050	1044,60
600	szlif	500.0701.02.060	1105,00
	mat	500.0701.03.060	1105,00
700	szlif	500.0701.02.070	1166,90
	mat	500.0701.03.070	1166,90
800	szlif	500.0701.02.080	1230,00
	mat	500.0701.03.080	1230,00
900	szlif	500.0701.02.090	1291,90
	mat	500.0701.03.090	1291,90
1000	szlif	500.0701.02.100	1354,90
	mat	500.0701.03.100	1354,90
1100	szlif	500.0701.02.110	1418,00
	mat	500.0701.03.110	1418,00
1200	szlif	500.0701.02.120	1481,30
	mat	500.0701.03.120	1481,30

ceny katalogowe netto PLN

odpływ WIPER

NEW MCR

w pełnym zestawie z syfonem **DROP 35**



68



RUSZT 2w1

W zestawie:

- odpływ prysznicowy MCR
- syfon **DROP 35**
- suchy syfon
- nowe nóżki regulacyjne
- mankiet izolacyjny
- kluczyk do kratki
- zestaw kołków mocujących
- gadżet firmowy
- odtłuszczająco - czyszcząca szmatka 3M

GRATIS

otwieracz z kluczykiem do kratki*



obracalna kratka: REVERS
2 powierzchnie wykończenia: SZLIF, MAT

mankiet izolacyjny

rywna z kołnierzem izolacyjnym

Syfon DROP 35

- przepustowość: **48 l/min** (z rurką inspekcyjną)
- przepustowość: **30 l/min** (z suchym syfonem zamiast rurki inspekcyjnej)
- zasyfonowanie: **35 mm** (dane wg EN 1253)
- syfon obrotowy - **zakres regulacji 360°**

nowe nóżki PCL-1 z poliwęglanu do regulacji wysokości i poziomowania

129 ± 97 mm

GRATIS

Dry Trap (suchy syfon) blokujący nieprzyjemne zapachy nawet po wyparowaniu wody z syfonu

GRATIS

rurka inspekcyjna

GRATIS

sitko z polipropylenu

GRATIS

zestaw do szybkiego mocowania do podłoża

GRATIS

gadżet firmowy



GRATIS

kluczyk do mocowania syfonu

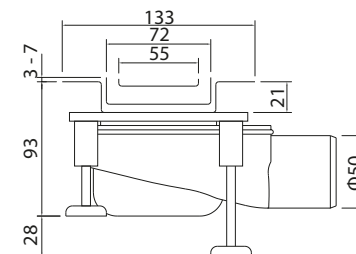

Pełny zestaw **NEW MCR** z syfonem **DROP 35** – kody i ceny

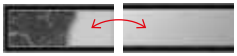
[mm]		REVERS - NOWOŚĆ (ruszt dwustronny, 2w1) 	
500	szlif	500.0702.02.050	1044,60
	mat	500.0702.03.050	1044,60
600	szlif	500.0702.02.060	1105,00
	mat	500.0702.03.060	1105,00
700	szlif	500.0702.02.070	1166,90
	mat	500.0702.03.070	1166,90
800	szlif	500.0702.02.080	1230,00
	mat	500.0702.03.080	1230,00
900	szlif	500.0702.02.090	1291,90
	mat	500.0702.03.090	1291,90
1000	szlif	500.0702.02.100	1354,90
	mat	500.0702.03.100	1354,90
1100	szlif	500.0702.02.110	1418,00
	mat	500.0702.03.110	1418,00
1200	szlif	500.0702.02.120	1481,30
	mat	500.0702.03.120	1481,30

ceny katalogowe netto PLN

odpływ WIPER

NEW MCR

w pełnym zestawie z syfonem **DROP 50**



70



RUSZT 2w1

W zestawie:

- odpływ prysznicowy MCR
- syfon **DROP 50**
- nowe nóżki regulacyjne
- mankiet izolacyjny
- kluczyk do kratki
- zestaw kołków mocujących
- gadżet firmowy
- odtłuszczająco - czyszcząca szmatka 3M

GRATIS

otwieracz z kluczykiem do kratki*



obracalna kratka: REVERS
2 powierzchnie wykończenia: SZLIF, MAT

mankiet izolacyjny

rywna z kołnierzem izolacyjnym

Syfon DROP 50

- przepustowość: **48 l/min** (z rurką inspekcyjną)
- zasyfonowanie: **50 mm** (dane wg EN 1253)
- syfon obrotowy - **zakres regulacji 360°**



ø 50

nowe nóżki PCL-1 z poliwęglanu do regulacji wysokości i poziomowania

129 ± 97 mm

GRATIS

sitko z polipropylenu



GRATIS

rurka inspekcyjna



GRATIS

kluczyk do mocowania syfonu



GRATIS

zestaw do szybkiego mocowania do podłoża



GRATIS

gadżet firmowy

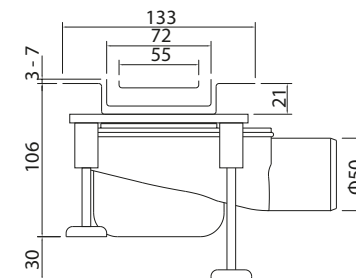

Pełny zestaw **NEW MCR** z syfonem **DROP 50** – kody i ceny

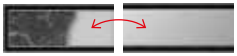
[mm]		REVERS - NOWOŚĆ (ruszt dwustronny, 2w1) 	
500	szlif	500.0703.02.050	1044,60
	mat	500.0703.03.050	1044,60
600	szlif	500.0703.02.060	1105,00
	mat	500.0703.03.060	1105,00
700	szlif	500.0703.02.070	1166,90
	mat	500.0703.03.070	1166,90
800	szlif	500.0703.02.080	1230,00
	mat	500.0703.03.080	1230,00
900	szlif	500.0703.02.090	1291,90
	mat	500.0703.03.090	1291,90
1000	szlif	500.0703.02.100	1354,90
	mat	500.0703.03.100	1354,90
1100	szlif	500.0703.02.110	1418,00
	mat	500.0703.03.110	1418,00
1200	szlif	500.0703.02.120	1481,30
	mat	500.0703.03.120	1481,30

ceny katalogowe netto PLN

odpływ WIPER

NEW MCR

w pełnym zestawie z syfonem **CURLING**

W zestawie:

- odpływ prysznicowy MCR
- syfon **CURLING**
- nowe nóżki regulacyjne
- mankiet izolacyjny
- kluczyk do kratki
- zestaw kołków mocujących
- gadżet firmowy
- odtłuszczająco - czyszcząca szmatka 3M



72



REVERS

RUSZT 2w1

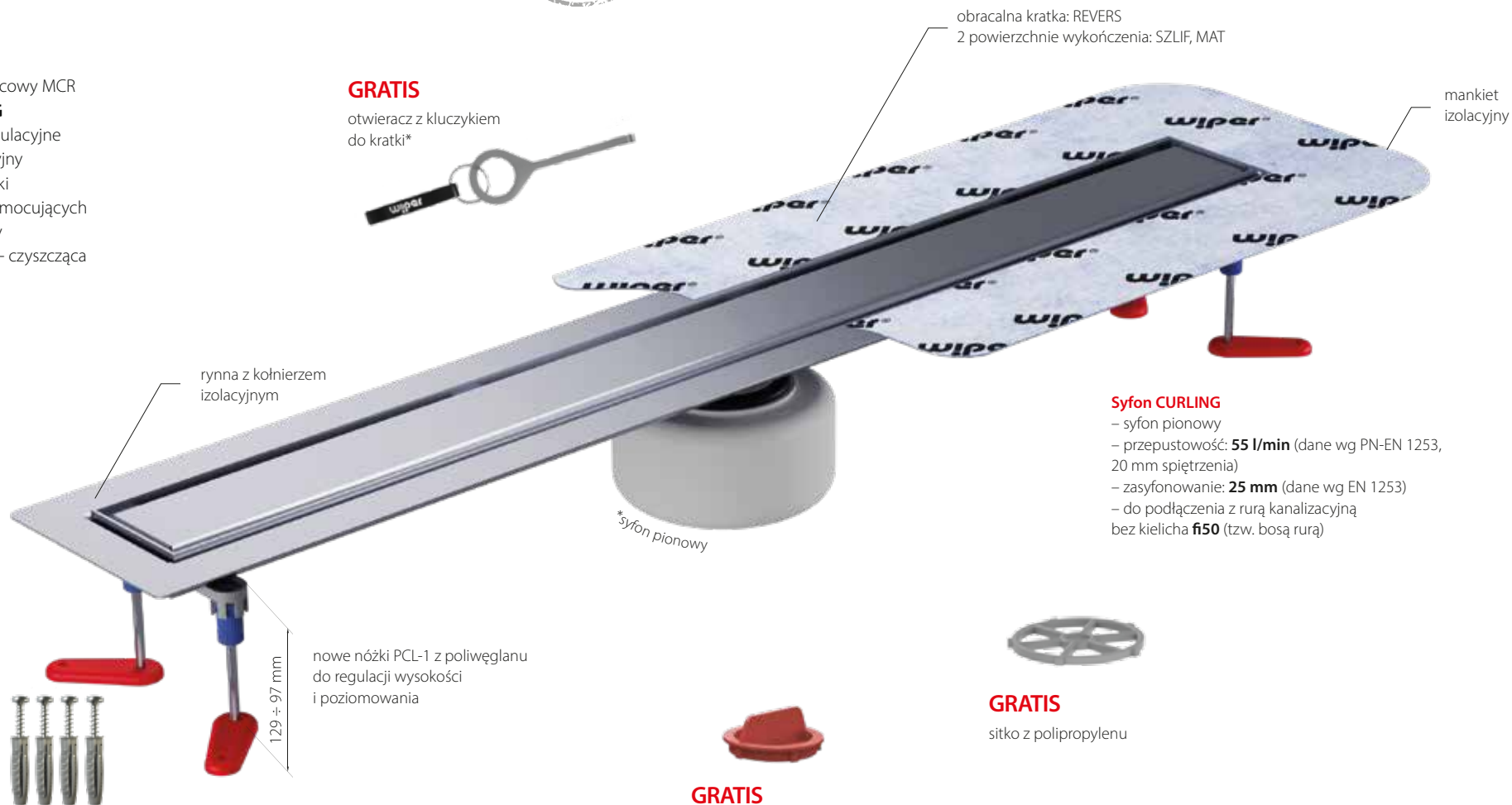

Syfon CURLING

- syfon pionowy
- przepustowość: **55 l/min** (dane wg PN-EN 1253, 20 mm spiętrzenia)
- zasyfonowanie: **25 mm** (dane wg EN 1253)
- do podłączenia z rurą kanalizacyjną bez kielicha **f50** (tzw. bosą rurą)

GRATIS

zestaw do szybkiego mocowania do podłoża

GRATIS

gadżet firmowy



GRATIS

kluczyk do mocowania syfonu

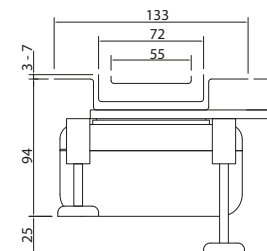

Pełny zestaw **NEW MCR** z syfonem **CURLING** – kody i ceny

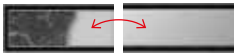
[mm]		REVERS - NOWOŚĆ (ruszt dwustronny, 2w1) 	
500	szlif	500.0704.02.050	1044,60
	mat	500.0704.03.050	1044,60
600	szlif	500.0704.02.060	1105,00
	mat	500.0704.03.060	1105,00
700	szlif	500.0704.02.070	1166,90
	mat	500.0704.03.070	1166,90
800	szlif	500.0704.02.080	1230,00
	mat	500.0704.03.080	1230,00
900	szlif	500.0704.02.090	1291,90
	mat	500.0704.03.090	1291,90
1000	szlif	500.0704.02.100	1354,90
	mat	500.0704.03.100	1354,90
1100	szlif	500.0704.02.110	1418,00
	mat	500.0704.03.110	1418,00
1200	szlif	500.0704.02.120	1481,30
	mat	500.0704.03.120	1481,30

ceny katalogowe netto PLN

odpływ WIPER

NEW MCR McAlpine

w pełnym zestawie
z syfonem

W zestawie:

- odpływ prysznicowy MCR
- syfon **McAlpine**
- nowe nóżki regulacyjne
- mankiet izolacyjny
- kluczyk do kratki
- zestaw kołków mocujących
- gadżet firmowy
- odtłuszczająco - czyszcząca szmatka 3M



74



RUSZT 2w1

GRATIS

otwieracz z kluczykiem do kratki*



obracalna kratka: REVERS
2 powierzchnie wykończenia: SZLIF, MAT

mankiet izolacyjny

rywna z kołnierzem izolacyjnym

Syfon McAlpine

- przepustowość: **26 l/min**
(z rurką inspekcyjną)
- zasyfonowanie: **20 mm** (dane wg EN 1253)

ø 50

nowe nóżki PCL-1 z poliwęglanu do regulacji wysokości i poziomowania

129 ± 97 mm

GRATIS

sitko z polipropylenu



GRATIS

rurka inspekcyjna



GRATIS

kluczyk do mocowania syfonu



GRATIS

zestaw do szybkiego mocowania do podłoża



GRATIS

gadżet firmowy

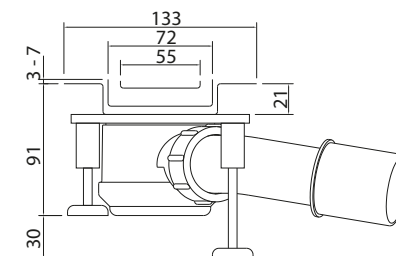

Pełny zestaw **NEW MCR** z syfonem **McAlpine** – kody i ceny

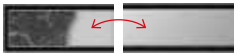
[mm]		REVERS - NOWOŚĆ (ruszt dwustronny, 2w1) 	
500	szlif	500.0705.02.050	1044,60
	mat	500.0705.03.050	1044,60
600	szlif	500.0705.02.060	1105,00
	mat	500.0705.03.060	1105,00
700	szlif	500.0705.02.070	1166,90
	mat	500.0705.03.070	1166,90
800	szlif	500.0705.02.080	1230,00
	mat	500.0705.03.080	1230,00
900	szlif	500.0705.02.090	1291,90
	mat	500.0705.03.090	1291,90
1000	szlif	500.0705.02.100	1354,90
	mat	500.0705.03.100	1354,90
1100	szlif	500.0705.02.110	1418,00
	mat	500.0705.03.110	1418,00
1200	szlif	500.0705.02.120	1481,30
	mat	500.0705.03.120	1481,30

ceny katalogowe netto PLN

WARUNKI GWARANCJI

1. Gwarancja jest zobowiązaniem producenta, firmy Wiper Sp. z o.o., do nieodpłatnego usunięcia wad fizycznych sprzedanego produktu. Czas gwarancji, 25 lat (brodzik Solid Eye - 5 lat, sterowniki i czujniki - 2 lata), liczony jest od daty zakupu podanej na fakturze lub paragonie.
2. Producent gwarantuje, że zakupiony produkt został wyprodukowany zgodnie z zatwierdzonym projektem, posiada właściwości podane w karcie technicznej i jest wolny od wad, posiada parametry techniczne określone dla tego typu produktów oraz spełnia normy wymienione w Deklaracji Zgodności.
3. Podstawą gwarancji jest dokument zakupu faktura, paragon.
4. Gwarancja udzielana jest na osobę/firmę znajdującą się na fakturze.
5. Niniejsza gwarancja nie obejmuje produktów, w których uszkodzenia powstały na skutek:
 - 5.1 – niewłaściwej obsługi lub eksploatacji i konserwacji niezgodnej z przeznaczeniem,
 - 5.2 – mechaniczne uszkodzenia produktu po zakupie, w czasie transportu, przechowywania oraz zarysowania w trakcie użytkowania,
 - 5.3 – montażem niezgodnym z instrukcją montażu zalecaną przez producenta, próbą zmian technicznych lub próbą ingerencji w strukturę i integralność produktu po jego zakupie, oraz użytkowania produktu po stwierdzeniu jego wadliwego działania,
 - 5.4 – działania środków chemicznych nieobjętych odpornością dla materiału o symbolu 0H18N9/0H18N10 wg norm europejskich EN10088-1, EN10088-2, EN10088-3,
 - 5.5 – uszkodzeń wywołanych wypadkami losowymi i katastrofami naturalnymi.
6. Gwarancja dotyczy zakupionego produktu i nie obejmuje prawa do domagania się zwrotów kosztów lub opłacenia szkód spowodowanych wadliwym działaniem produktu. Takowe mogą być rozstrzygane wyłącznie na drodze sądowej zgodnie z właściwymi obowiązującymi przepisami prawa.
7. Firma Wiper zobowiązuje się do rozpatrzenia zgłoszenia reklamacyjnego w ciągu 14 dni roboczych od jego zarejestrowania.
8. W przypadku uznania reklamacji producent zobowiązuje się do wymiany całego produktu lub jego wadliwej części w ciągu 14 dni roboczych od uznania reklamacji. Wybór należy do producenta i nie wymaga zgody reklamującego.
9. Wszelkie roszczenia gwarancyjne należy składać u sprzedawcy towaru.

*W przypadku niedostępności towaru czas realizacji zamówienia może wynosić do 10 dni roboczych

Wiper Sp. z o.o.
ul. Kolejowa 2
43-190 Mikołów

+48 (32) 738 5000
poczta@wiper.pl

www.wiper.pl